

РОССИЙСКАЯ ФЕДЕРАЦИЯ

общество с ограниченной ответственностью

"ПроектГеоСтрой"

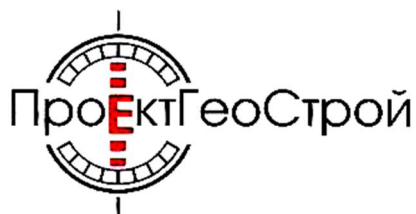

**ВНЕСЕНИИ ИЗМЕНЕНИЙ В ПРОЕКТ МЕЖЕВАНИЯ ДЛЯ
РАЗМЕЩЕНИЯ ЛИНЕЙНОГО ОБЪЕКТА «РЕКОНСТРУКЦИЯ
АВТОМОБИЛЬНОЙ ДОРОГИ ПО УЛ. РЕЧНИКОВ (ОТ УЛ. САДОВАЯ
ДО ГРАНИЦЫ АКСАЙСКОГО ГОРОДСКОГО ПОСЕЛЕНИЯ
(П. РОССИЙСКИЙ) В Г. АКСАЙ РОСТОВСКОЙ ОБЛАСТИ»**

ПРОЕКТ МЕЖЕВАНИЯ

Основная часть

324/18-2026-ПМ1

Том 3

2026 г.

РОССИЙСКАЯ ФЕДЕРАЦИЯ

общество с ограниченной ответственностью

"ПроектГеоСтрой"



**ВНЕСЕНИИ ИЗМЕНЕНИЙ В ПРОЕКТ МЕЖЕВАНИЯ ДЛЯ
РАЗМЕЩЕНИЯ ЛИНЕЙНОГО ОБЪЕКТА «РЕКОНСТРУКЦИЯ
АВТОМОБИЛЬНОЙ ДОРОГИ ПО УЛ. РЕЧНИКОВ (ОТ УЛ. САДОВАЯ
ДО ГРАНИЦЫ АКСАЙСКОГО ГОРОДСКОГО ПОСЕЛЕНИЯ
(П. РОССИЙСКИЙ) В Г. АКСАЙ РОСТОВСКОЙ ОБЛАСТИ»**

ПРОЕКТ МЕЖЕВАНИЯ

Основная часть

324/18-2026-ПМ1

Том 3

Директор

Назаренко А.В.

Главный инженер проекта

Лиманская Т.В.

2026 г.

СОДЕРЖАНИЕ

№ п/п	№ п/п	Наименование документов	Стр.	Примечание
1	324/18-2018-ПМ1-С	СОДЕРЖАНИЕ		
2	324/18-2018-ППМ-СП	СОСТАВ ПРОЕКТНОЙ ДОКУМЕНТАЦИИ		
3	324/18-2018-ПМ1-ПЗ	ПОЯСНИТЕЛЬНАЯ ЗАПИСКА К ПМ		
	1	Общие положения		
	2	Описание проектного решения		
	3	Перечень и сведения о образуемых земельных участках		
	4	Предложение по установлению сервитутов		
	5	Вид разрешенного использования образуемых земельных участков		
	6	Основные показатели проекта межевания		
4	324/18-2018-ПМ2	ГРАФИЧЕСКАЯ ЧАСТЬ		

Взамен инв. №																			
Подпись и дата																			
Инв. № подл																			
	Изм	Кол.уч.	Лист	№ док.	Подпись	Дата	324/18-2026-ПМ1-С												
	ГИП	Лиманская Т.В.					Содержание	Стадия	Лист	Листов									
	ГАП							П	1	1									
	Н. контр.							ООО «ПроектГеоСтрой»											
Разработал																			

СОСТАВ ПРОЕКТНОЙ ДОКУМЕНТАЦИИ

№ Тома	Обозначение	Наименование	Примечания
1	2	3	4
	<u>Проект межевания</u>		
3	324/18-2026-ПМ1	Проект межевания. Основная часть	сшив
4	324/18-2026-ПМ2	Проект межевания. Материалы по обоснованию	

Взамен инв. №												
Подпись и дата												
Инв. № подл		324/18-2026-ППМ-СП										
	Изм							Кол.уч.	Лист	№ док.	Подпись	Дата
	ГИП								Лиманская Т.В.			
	ГАП											
	Н. контр.											
Разработал												
		Состав проекта			Стадия	Лист	Листов					
					П	1	1					
					ООО «ПроектГеоСтрой»							

1. Общие положения

Основанием для разработки Проект межевания является Постановлении о разработке документации по планировке и межеванию территории Проект планировки и проект межевания улицы Речников (от ул. Садовая до границы с Большелогским сельским поселением) и Задания на выполнение работ по подготовке документации по планировке и межеванию территории Проект планировки и проект межевания улицы Речников (от ул. Садовая до границы с Большелогским сельским поселением). (см. Том 2, Приложение 2).

Проект межевания территории разработан на основании проекта планировки территории размещения линейного объекта «Реконструкция автомобильной дороги по ул. Речников (от ул. Садовая до границы Аксайского городского поселения (п. Российский)) в г. Аксай Ростовской области».

Проект межевания разработан в целях определения границ полосы отвода линейного объекта «Реконструкция автомобильной дороги по ул. Речников (от ул. Садовая до границы Аксайского городского поселения (п. Российский)) в г. Аксай Ростовской области».

Основными задачами проекта межевания являются: определение местоположения границ, образуемых и изменяемых земельных участков для формирования полосы отвода и определение границ земельных участков необходимых на период производства работ.

2. Описание проектного решения

В проекте межевания территории, в границах зоны планируемого размещения линейного объекта «Реконструкция автомобильной дороги по ул. Речников (от ул. Садовая до границы Аксайского городского поселения (п. Российский)) в г. Аксай Ростовской области», сформирована полоса отвода автодороги общей площадью 72623,27 кв. метра и полоса отвода на период строительства для размещения и переустройства инженерных сетей площадью 6577,56 кв. метра.

Каталог координат поворотных точек границы полосы отвода автодороги приведен в таблице № 2.1.

Взамен инв. №						
Подпись и дата						
Инв. № подл	324/18-2026-ПМ1-ПЗ					
	Изм	Кол.уч.	Лист	№ док.	Подпись	Дата
	ГИП		Лиманская Т.В.			
	ГАП					
	Н. контр.					
Разработал						
Пояснительная записка				Стадия	Лист	Листов
				П	1	127
				ООО «ПроектГеоСтрой»		

Таблица № 2.1

№	X	Y	Длина (метров)	Дирекционный угол
1	2	3	4	5
2	428395,04	2216082,1		
			7°47'32"	11,51
3	428406,44	2216083,66		
			3°41'29"	7,14
4	428413,57	2216084,12		
			282°59'41"	8,14
5	428415,4	2216076,19		
			12°59'55"	11,52
6	428426,62	2216078,78		
			102°59'41"	6,27
7	428425,21	2216084,89		
			3°41'40"	6,36
8	428431,56	2216085,3		
			7°51'17"	14,12
9	428445,55	2216087,23		
			13°57'45"	15,04
10	428460,15	2216090,86		
			6°46'29"	34,08
11	428493,99	2216094,88		
			293°17'15"	5,08
12	428496	2216090,21		
			23°7'52"	12,24
13	428507,26	2216095,02		
			34°21'23"	3,1
14	428509,82	2216096,77		
			6°46'59"	45,3
15	428554,8	2216102,12		
			6°46'45"	26,09
16	428580,71	2216105,2		
			6°57'56"	2,23
17	428582,92	2216105,47		
			6°47'14"	62,45
18	428644,93	2216112,85		
			6°27'15"	2,22
19	428647,14	2216113,1		
			6°48'10"	28,87
20	428675,81	2216116,52		
			6°47'43"	35,75
21	428711,31	2216120,75		
			20°26'34"	68,51
22	428775,51	2216144,68		
			23°40'3"	18,14
23	428792,12	2216151,96		
			26°4'48"	12,15

						324/18-2026-ПМ1-ПЗ	Лист
Изм.	Кол.уч.	Лист	№ док.	Подпись	Дата		2

24	428803,03	2216157,3		
			29°23'19"	9,17
25	428811,02	2216161,8		
			32°42'5"	21,21
26	428828,87	2216173,26		
			37°37'10"	24,16
27	428848,01	2216188,01		
			43°49'16"	36,77
28	428874,54	2216213,47		
			35°9'26"	15,93
29	428887,56	2216222,64		
			46°17'10"	61,76
30	428930,24	2216267,28		
			36°23'36"	8,17
31	428936,82	2216272,13		
			46°45'52"	3,45
32	428939,18	2216274,64		
			315°46'9"	2,11
33	428940,69	2216273,17		
			46°52'13"	13,87
34	428950,17	2216283,29		
			135°12'4"	2,02
35	428948,74	2216284,71		
			43°33'39"	2,82
36	428950,78	2216286,65		
			56°22'3"	8,29
37	428955,37	2216293,55		
			47°15'44"	17,02
38	428966,92	2216306,05		
			45°41'1"	18,97
39	428980,17	2216319,62		
			47°52'3"	12,58
40	428988,61	2216328,95		
			45°27'32"	142,21
41	429088,36	2216430,31		
			45°23'39"	9,26
42	429094,86	2216436,9		
			45°39'42"	3,06
43	429097	2216439,09		
			44°52'4"	3,06
44	429099,17	2216441,25		
			135°12'36"	3,86
45	429096,43	2216443,97		
			45°9'14"	50,1
46	429131,76	2216479,49		
			45°9'14"	129,05
47	429222,77	2216570,99		
			315°7'30"	3,25
48	429225,07	2216568,7		

						324/18-2026-ПМ1-ПЗ	Лист
Изм.	Кол.уч.	Лист	№ док.	Подпись	Дата		3

			44°44'1"	6,08
49	429229,39	2216572,98		
			45°27'52"	13,09
50	429238,57	2216582,31		
			135°7'34"	3,22
51	429236,29	2216584,58		
			45°9'5"	40,2
52	429264,64	2216613,08		
			315°7'36"	3,2
53	429266,91	2216610,82		
			45°30'14"	6,43
54	429271,42	2216615,41		
			45°30'14"	12,87
55	429280,44	2216624,59		
			135°7'53"	3,09
56	429278,25	2216626,77		
			45°9'5"	83,08
57	429336,84	2216685,67		
			34°1'16"	7,2
58	429342,81	2216689,7		
			316°14'35"	3,59
59	429345,4	2216687,22		
			43°51'55"	8,21
60	429351,32	2216692,91		
			315°37'31"	1,94
61	429352,71	2216691,55		
			44°35'23"	12,83
62	429361,85	2216700,56		
			135°12'47"	1,9
63	429360,5	2216701,9		
			42°51'9"	3,4
64	429362,99	2216704,21		
			57°36'54"	8,16
65	429367,36	2216711,1		
			46°5'37"	8,52
66	429373,27	2216717,24		
			42°35'15"	22
67	429389,47	2216732,13		
			44°40'31"	7,48
68	429394,79	2216737,39		
			48°14'57"	8,11
69	429400,19	2216743,44		
			49°4'52"	12,52
70	429408,39	2216752,9		
			47°33'36"	12,03
71	429416,51	2216761,78		
			51°57'40"	12,25
72	429424,06	2216771,43		
			63°26'6"	0,02

						324/18-2026-ПМ1-ПЗ	Лист
Изм	Кол.уч.	Лист	№ док.	Подпись	Дата		4

73	429424,07	2216771,45		
			53°1'43"	7,9
74	429428,82	2216777,76		
			56°43'11"	5,43
75	429431,8	2216782,3		
			8°49'59"	7,03
76	429438,75	2216783,38		
			70°53'14"	1,07
77	429439,1	2216784,39		
			357°18'59"	1,92
78	429441,02	2216784,3		
			45°26'5"	13,05
79	429450,18	2216793,6		
			66°42'28"	19,27
80	429457,8	2216811,3		
			40°13'50"	33,34
81	429483,25	2216832,83		
			134°33'23"	18,26
82	429470,44	2216845,84		
			216°5'25"	14,11
83	429459,04	2216837,53		
			203°47'27"	5,08
84	429454,39	2216835,48		
			188°53'14"	19,48
85	429435,14	2216832,47		
			273°22'38"	9,51
86	429435,7	2216822,98		
			313°15'35"	5,12
87	429439,21	2216819,25		
			222°56'53"	16,98
88	429426,78	2216807,68		
			225°8'25"	37,6
89	429400,26	2216781,03		
			216°25'7"	7,11
90	429394,54	2216776,81		
			226°34'10"	4,13
91	429391,7	2216773,81		
			136°22'7"	2,07
92	429390,2	2216775,24		
			224°9'49"	11,14
93	429382,21	2216767,48		
			315°33'49"	2,16
94	429383,75	2216765,97		
			224°49'57"	4,84
95	429380,32	2216762,56		
			233°12'9"	7,93
96	429375,57	2216756,21		
			225°6'25"	7,59
97	429370,21	2216750,83		

						324/18-2026-ПМ1-ПЗ	Лист
Изм	Кол.уч.	Лист	№ док.	Подпись	Дата		5

			228°1'10"	20
98	429356,83	2216735,96		
			227°7'0"	19,91
99	429343,28	2216721,37		
			223°57'0"	25,85
100	429324,67	2216703,43		
			220°15'31"	16,68
101	429311,94	2216692,65		
			225°37'14"	20,25
102	429297,78	2216678,18		
			229°4'52"	37,36
103	429273,31	2216649,95		
			221°36'6"	5,96
104	429268,85	2216645,99		
			171°22'48"	3,8
105	429265,09	2216646,56		
			233°30'58"	9,5
106	429259,44	2216638,92		
			253°58'4"	1,81
107	429258,94	2216637,18		
			225°26'28"	24,8
108	429241,54	2216619,51		
			226°14'31"	24,8
109	429224,39	2216601,6		
			174°22'17"	4,18
110	429220,23	2216602,01		
			236°2'49"	8,45
111	429215,51	2216595		
			328°27'22"	1,19
112	429216,52	2216594,38		
			223°13'56"	2,29
113	429214,85	2216592,81		
			267°17'58"	1,06
114	429214,8	2216591,75		
			225°51'10"	32,79
115	429191,96	2216568,22		
			201°24'47"	2,19
116	429189,92	2216567,42		
			225°15'29"	11
117	429182,18	2216559,61		
			201°33'4"	4,25
118	429178,23	2216558,05		
			226°55'1"	62,79
119	429135,34	2216512,19		
			229°55'52"	47,88
120	429104,52	2216475,55		
			164°3'17"	0,51
121	429104,03	2216475,69		
			225°16'38"	10,23

						324/18-2026-ПМ1-ПЗ	Лист
Изм	Кол.уч.	Лист	№ док.	Подпись	Дата		6

122	429096,83	2216468,42		
			238°41'3"	1,67
123	429095,96	2216466,99		
			224°42'42"	35,12
124	429071	2216442,28		
			149°30'30"	3,33
125	429068,13	2216443,97		
			225°14'59"	12,98
126	429058,99	2216434,75		
			225°0'37"	39,53
127	429031,04	2216406,79		
			223°32'6"	5,53
128	429027,03	2216402,98		
			215°8'15"	11,31
129	429017,78	2216396,47		
			224°6'43"	3,65
130	429015,16	2216393,93		
			135°35'27"	2,06
131	429013,69	2216395,37		
			225°27'24"	13,32
132	429004,35	2216385,88		
			315°0'0"	1,94
133	429005,72	2216384,51		
			222°20'3"	3,19
134	429003,36	2216382,36		
			235°58'56"	7,76
135	428999,02	2216375,93		
			225°41'37"	117,44
136	428916,99	2216291,89		
			222°49'26"	40,22
137	428887,49	2216264,55		
			137°40'32"	3,79
138	428884,69	2216267,1		
			226°38'5"	56,77
139	428845,71	2216225,83		
			133°4'25"	2,31
140	428844,13	2216227,52		
			223°14'28"	7,37
141	428838,76	2216222,47		
			313°11'43"	4,27
142	428841,68	2216219,36		
			223°55'4"	19,46
143	428827,66	2216205,86		
			212°26'12"	5,07
144	428823,38	2216203,14		
			190°57'10"	13,53
145	428810,1	2216200,57		
			268°5'47"	10,54
146	428809,75	2216190,04		

						324/18-2026-ПМ1-ПЗ	Лист
Изм	Кол.уч.	Лист	№ док.	Подпись	Дата		7

			213°34'10"	32,93
147	428782,31	2216171,83		
			124°50'9"	3,61
148	428780,25	2216174,79		
			184°14'12"	3,79
149	428776,47	2216174,51		
			214°21'43"	8,04
150	428769,83	2216169,97		
			188°6'9"	2,91
151	428766,95	2216169,56		
			188°0'44"	4,81
152	428762,19	2216168,89		
			276°32'4"	7,82
153	428763,08	2216161,12		
			188°1'15"	4,44
154	428758,68	2216160,5		
			196°45'46"	32,07
155	428727,97	2216151,25		
			184°58'56"	10,02
156	428717,99	2216150,38		
			171°23'25"	6,08
157	428711,98	2216151,29		
			189°37'53"	8,37
158	428703,73	2216149,89		
			207°35'29"	5,74
159	428698,64	2216147,23		
			194°39'34"	10,04
160	428688,93	2216144,69		
			188°34'45"	32,85
161	428656,45	2216139,79		
			127°36'22"	1,87
162	428655,31	2216141,27		
			188°38'53"	10,64
163	428644,79	2216139,67		
			187°53'29"	92,94
164	428552,73	2216126,91		
			129°32'6"	5,42
165	428549,28	2216131,09		
			202°58'0"	10,05
166	428540,03	2216127,17		
			254°46'0"	4,64
167	428538,81	2216122,69		
			187°34'36"	105,12
168	428434,61	2216108,83		
			164°25'14"	12,7
169	428422,38	2216112,24		
			193°55'1"	3,49
170	428418,99	2216111,4		
			103°4'10"	6,9

						324/18-2026-ПМ1-ПЗ	Лист
Изм	Кол.уч.	Лист	№ док.	Подпись	Дата		8

171	428417,43	2216118,12		
			193°1'21"	12,34
172	428405,41	2216115,34		
			202°46'34"	19,76
173	428387,19	2216107,69		
			195°16'47"	12,29
174	428375,33	2216104,45		
			224°4'34"	0,88
175	428374,7	2216103,84		
			184°52'2"	136,01
176	428239,18	2216092,3		
			184°55'10"	111,83
177	428127,76	2216082,71		
			94°47'1"	2,4
178	428127,56	2216085,1		
			182°53'21"	12,9
179	428114,68	2216084,45		
			273°29'9"	1,97
180	428114,8	2216082,48		
			264°23'38"	1,64
181	428114,64	2216080,85		
			181°31'16"	34,66
182	428079,99	2216079,93		
			167°45'26"	11,08
183	428069,16	2216082,28		
			89°26'22"	5,11
184	428069,21	2216087,39		
			177°21'11"	15,81
185	428053,42	2216088,12		
			267°43'40"	3,78
186	428053,27	2216084,34		
			180°15'28"	13,34
187	428039,93	2216084,28		
			171°5'33"	13,76
188	428026,34	2216086,41		
			175°56'5"	16,08
189	428010,3	2216087,55		
			175°46'46"	5,43
190	428004,88	2216087,95		
			175°14'35"	7,36
191	427997,55	2216088,56		
			251°54'10"	1,61
192	427997,05	2216087,03		
			165°34'18"	109,44
193	427891,06	2216114,3		
			70°09'25"	2,45
194	427891.89	2216116.60		
			165°25'43"	270,97
195	427629.70	2216185.00		

						324/18-2026-ПМ1-ПЗ	Лист
Изм	Кол.уч.	Лист	№ док.	Подпись	Дата		9

			163°56'37"	12,04
196	427618,13	2216188,33		
			46°23'08"	13,56
200	427627,49	2216198,15		
			164°57'35"	15,92
201	427612,12	2216202,28		
			225°12'15"	3,97
202	427609,32	2216199,46		
			225°48'21"	10,06
203	427602,31	2216192,25		
			166°29'29"	3,42
204	427598,98	2216193,05		
			166°39'32"	66,18
205	427534,59	2216208,32		
			111°36'37"	13,36
206	427529,67	2216220,74		
			198°7'51"	12,5
207	427517,79	2216216,85		
			242°22'50"	3,65
208	427516,1	2216213,62		
			164°2'4"	15,49
209	427501,21	2216217,88		
			75°7'4"	5,26
210	427502,56	2216222,96		
			73°51'52"	4,97
211	427503,94	2216227,73		
			165°34'28"	73,5
212	427432,76	2216246,04		
			153°30'31"	13,97
213	427420,26	2216252,27		
			167°31'36"	52,83
214	427368,68	2216263,68		
			225°19'39"	6,19
215	427364,33	2216259,28		
			165°32'34"	8,25
216	427356,34	2216261,34		
			166°26'4"	49,33
217	427308,39	2216272,91		
			164°20'11"	46,37
218	427263,74	2216285,43		
			142°10'59"	5,2
219	427259,63	2216288,62		
			164°58'27"	3,51
220	427256,24	2216289,53		
			254°43'48"	33,22
221	427247,49	2216257,48		
			351°19'8"	4,7
222	427252,14	2216256,77		
			344°9'55"	51,31

						324/18-2026-ПМ1-ПЗ	Лист
Изм	Кол.уч.	Лист	№ док.	Подпись	Дата		10

223	427301,5	2216242,77		
			344°52'10"	88,5
224	427386,93	2216219,67		
			344°51'18"	6,39
225	427393,1	2216218		
			254°27'1"	5,97
226	427391,5	2216212,25		
			343°16'26"	58,65
227	427447,67	2216195,37		
			18°52'9"	5,84
228	427453,2	2216197,26		
			345°7'35"	47,29
229	427498,91	2216185,12		
			337°43'18"	22,08
230	427519,34	2216176,75		
			345°33'13"	10,5
231	427529,51	2216174,13		
			6°30'57"	7,93
232	427537,39	2216175,03		
			347°45'27"	41,92
233	427578,36	2216166,14		
			349°35'59"	14,46
234	427592,58	2216163,53		
			342°37'39"	18,42
235	427610,16	2216158,03		
			350°17'57"	16,97
236	427626,89	2216155,17		
			345°21'23"	45,29
237	427670,71	2216143,72		
			345°15'43"	5,54
238	427676,07	2216142,31		
			321°36'38"	7,62
239	427682,04	2216137,58		
			346°33'35"	65,78
240	427746,02	2216122,29		
			255°34'46"	1,08
241	427745,75	2216121,24		
			344°25'4"	7,37
242	427752,85	2216119,26		
			75°33'22"	1,36
243	427753,19	2216120,58		
			346°33'35"	53,87
244	427805,58	2216108,06		
			300°50'33"	1,62
245	427806,41	2216106,67		
			256°52'5"	10,3
246	427804,07	2216096,64		
			346°51'20"	17,46
247	427821,07	2216092,67		

						324/18-2026-ПМ1-ПЗ	Лист
Изм	Кол.уч.	Лист	№ док.	Подпись	Дата		11

			348°8'52"	56,14
248	427876,01	2216081,14		
			75°40'9"	9,9
249	427878,46	2216090,73		
			347°53'38"	121,35
250	427997,11	2216065,28		
			352°48'24"	36,34
251	428033,16	2216060,73		
			356°23'54"	18,15
252	428051,27	2216059,59		
			0°0'0"	16,37
253	428067,64	2216059,59		
			1°33'20"	43,48
254	428111,1	2216060,77		
			346°12'34"	24,33
1	428134,73	2216054,97		
			5°57'0"	261,72
2	428395,04	2216082,1		
Общая площадь: 72623,27 кв. метров				

Каталог координат поворотных точек границы полосы отвода на период строительства приведен в таблице № 2.2.

Таблица № 2.2

№	X	Y	Длина (метров)	Дирекционный угол
1	2	3	4	5
КОНТУР 1				
1	427386,09	2216216,46		
			75°20'8"	3,32
2	427386,93	2216219,67		
			164°52'10"	88,5
3	427301,5	2216242,77		
			164°9'55"	51,31
4	427252,14	2216256,77		
			171°19'8"	4,7
5	427247,49	2216257,48		
			74°43'48"	33,22
6	427256,24	2216289,53		
			344°58'27"	3,51
7	427259,63	2216288,62		
			322°10'59"	5,2
8	427263,74	2216285,43		
			344°20'11"	46,37
9	427308,39	2216272,91		
			346°26'4"	49,33
10	427356,34	2216261,34		
			345°31'1"	2,8
11	427359,05	2216260,64		
			75°31'22"	2,52

						324/18-2026-ПМ1-ПЗ	Лист 12
Изм.	Кол.уч.	Лист	№ док.	Подпись	Дата		

12	427359,68	2216263,08		
			165°57'10"	87,01
13	427275,27	2216284,2		
			126°8'8"	2,34
14	427273,89	2216286,09		
			156°27'52"	14,72
15	427260,39	2216291,97		
			164°30'41"	27,75
16	427233,65	2216299,38		
			264°45'39"	41,72
17	427229,84	2216257,83		
			345°51'40"	29,76
18	427258,7	2216250,56		
			74°3'17"	0,73
19	427258,9	2216251,26		
			341°52'4"	6,59
20	427265,16	2216249,21		
			344°47'55"	30,89
21	427294,97	2216241,11		
			344°5'58"	19,38
22	427313,61	2216235,8		
			344°45'39"	19,06
23	427332	2216230,79		
			345°1'3"	23,79
24	427354,98	2216224,64		
			345°16'36"	20,22
25	427374,54	2216219,5		
			345°15'15"	11,94
1	427386,09	2216216,46		
КОНТУР 2				
26	427682,04	2216137,58		
			141°36'38"	7,62
27	427676,07	2216142,31		
			165°15'43"	5,54
28	427670,71	2216143,72		
			165°21'23"	45,29
29	427626,89	2216155,17		
			170°17'57"	16,97
30	427610,16	2216158,03		
			162°37'39"	18,42
31	427592,58	2216163,53		
			169°35'59"	14,46
32	427578,36	2216166,14		
			167°45'52"	36,9
33	427542,3	2216173,96		
			344°55'48"	13,31
34	427555,15	2216170,5		
			345°52'45"	9,84
35	427564,69	2216168,1		
			345°56'10"	10

						324/18-2026-ПМ1-ПЗ	Лист 13
Изм.	Кол.уч.	Лист	№ док.	Подпись	Дата		

36	427574,39	2216165,67		
			346°0'2"	15,21
37	427589,15	2216161,99		
			346°2'57"	4,89
38	427593,9	2216160,81		
			352°10'47"	10,73
39	427604,53	2216159,35		
			344°27'37"	7,76
40	427612,01	2216157,27		
			346°16'33"	19,6
41	427631,05	2216152,62		
			345°37'29"	30,33
42	427660,43	2216145,09		
			345°21'27"	14,44
43	427674,4	2216141,44		
			333°11'44"	8,56
26	427682,04	2216137,58		
КОНТУР 3				
44	428042,76	2216056,59		
			2°30'7"	10,08
45	428052,83	2216057,03		
			2°46'9"	25,46
46	428078,26	2216058,26		
			2°6'36"	37,49
47	428115,72	2216059,64		
			166°15'22"	4,76
48	428111,1	2216060,77		
			181°33'20"	43,48
49	428067,64	2216059,59		
			180°0'0"	16,37
50	428051,27	2216059,59		
			176°23'54"	18,15
51	428033,16	2216060,73		
			172°48'24"	36,34
52	427997,11	2216065,28		
			167°53'38"	121,35
53	427878,46	2216090,73		
			255°36'0"	3,82
54	427877,51	2216087,03		
			344°8'40"	12,3
55	427889,34	2216083,67		
			346°9'9"	5,89
56	427895,06	2216082,26		
			346°14'11"	19,88
57	427914,37	2216077,53		
			346°39'43"	15,13
58	427929,09	2216074,04		
			347°7'47"	17,28
59	427945,94	2216070,19		
			347°59'43"	12,45

324/18-2026-ПМ1-ПЗ						Лист
						14
Изм.	Кол.уч.	Лист	№ док.	Подпись	Дата	

60	427958,12	2216067,6		
			350°14'52"	5,2
61	427963,24	2216066,72		
			352°4'26"	24,66
62	427987,66	2216063,32		
			352°41'40"	20,05
63	428007,55	2216060,77		
			352°19'15"	30,01
64	428037,29	2216056,76		
			358°13'12"	5,47
44	428042,76	2216056,59		
КОНТУР 4				
65	428372,62	2216104,21		
			5°3'40"	2,72
66	428375,33	2216104,45		
			15°45'44"	1,29
67	428376,57	2216104,8		
			14°42'13"	1,46
68	428377,98	2216105,17		
			15°18'9"	9,55
69	428387,19	2216107,69		
			22°46'34"	19,76
70	428405,41	2216115,34		
			13°1'21"	12,34
71	428417,43	2216118,12		
			283°4'10"	6,9
72	428418,99	2216111,4		
			13°55'1"	3,49
73	428422,38	2216112,24		
			344°26'19"	2,46
74	428424,75	2216111,58		
			101°48'12"	13,44
75	428422	2216124,74		
			189°20'47"	30,05
76	428392,35	2216119,86		
			204°8'59"	22,71
77	428371,63	2216110,57		
			278°50'52"	6,44
65	428372,62	2216104,21		
КОНТУР 5				
78	428399,92	2216067,09		
			11°39'46"	32,5
79	428431,75	2216073,66		
			102°11'23"	8,43
80	428429,97	2216081,9		
			8°38'2"	20,92
81	428450,65	2216085,04		
			98°32'22"	3,37
82	428450,15	2216088,37		
			193°55'9"	4,74

						324/18-2026-ПМ1-ПЗ	Лист 15
Изм.	Кол.уч.	Лист	№ док.	Подпись	Дата		

83	428445,55	2216087,23		
			187°51'17"	14,12
84	428431,56	2216085,3		
			183°41'40"	6,36
85	428425,21	2216084,89		
			282°59'41"	6,27
86	428426,62	2216078,78		
			192°59'55"	11,52
87	428415,4	2216076,19		
			102°59'41"	8,14
88	428413,57	2216084,12		
			183°41'29"	7,14
89	428406,44	2216083,66		
			187°46'4"	10,28
90	428396,25	2216082,27		
			283°35'29"	15,62
78	428399,92	2216067,09		
КОНТУР 6				
91	428538,6	2216122,67		
			5°26'26"	0,21
92	428538,81	2216122,69		
			74°46'0"	4,64
93	428540,03	2216127,17		
			22°58'0"	10,05
94	428549,28	2216131,09		
			309°32'6"	5,42
95	428552,73	2216126,91		
			7°52'14"	3,43
96	428556,13	2216127,38		
			102°2'55"	5,17
97	428555,05	2216132,44		
			190°53'43"	18,15
98	428537,23	2216129,01		
			282°11'37"	6,49
91	428538,6	2216122,67		
КОНТУР 7				
99	428700,17	2216148,03		
			27°35'9"	4,02
100	428703,73	2216149,89		
			9°37'53"	8,37
101	428711,98	2216151,29		
			351°21'32"	5,39
102	428717,31	2216150,48		
			100°40'32"	5,67
103	428716,26	2216156,05		
			190°43'54"	17,29
104	428699,27	2216152,83		
			280°37'11"	4,88
99	428700,17	2216148,03		
КОНТУР 8				

						324/18-2026-ПМ1-ПЗ	Лист 16
Изм.	Кол.уч.	Лист	№ док.	Подпись	Дата		

105	428734,23	2216129,29		
			8°15'5"	33,45
106	428767,33	2216134,09		
			8°15'2"	8,08
107	428775,33	2216135,25		
			20°3'48"	7,35
108	428782,23	2216137,77		
			24°41'59"	18
109	428798,58	2216145,29		
			26°52'34"	12,37
110	428809,61	2216150,88		
			41°42'44"	13,32
111	428819,55	2216159,74		
			42°41'10"	19,44
112	428833,84	2216172,92		
			315°0'0"	3,68
113	428836,44	2216170,32		
			44°56'27"	34,15
114	428860,61	2216194,44		
			44°16'52"	16,9
115	428872,71	2216206,24		
			40°40'23"	19,96
116	428887,85	2216219,25		
			45°39'42"	73,5
117	428939,22	2216271,82		
			315°33'49"	2,16
118	428940,76	2216270,31		
			46°53'4"	17,85
119	428952,96	2216283,34		
			135°12'36"	1,93
120	428951,59	2216284,7		
			45°15'52"	72,08
121	429002,32	2216335,9		
			135°16'18"	1,49
122	429001,26	2216336,95		
			45°40'54"	29,13
123	429021,61	2216357,79		
			135°29'31"	3,3
124	429019,26	2216360,1		
			225°27'49"	43,7
125	428988,61	2216328,95		
			227°52'3"	12,58
126	428980,17	2216319,62		
			225°41'1"	18,97
127	428966,92	2216306,05		
			227°15'44"	17,02
128	428955,37	2216293,55		
			236°22'3"	8,29
129	428950,78	2216286,65		

			223°33'39"	2,82
130	428948,74	2216284,71		
			315°12'4"	2,02
131	428950,17	2216283,29		
			226°52'13"	13,87
132	428940,69	2216273,17		
			135°46'9"	2,11
133	428939,18	2216274,64		
			226°45'52"	3,45
134	428936,82	2216272,13		
			216°23'36"	8,17
135	428930,24	2216267,28		
			226°17'10"	61,76
136	428887,56	2216222,64		
			215°9'26"	15,93
137	428874,54	2216213,47		
			223°49'16"	36,77
138	428848,01	2216188,01		
			217°37'10"	24,16
139	428828,87	2216173,26		
			212°42'5"	21,21
140	428811,02	2216161,8		
			209°23'19"	9,17 22
141	428803,03	2216157,3		
			206°4'48"	12,15
142	428792,12	2216151,96		
			203°40'3"	18,14
143	428775,51	2216144,68		
			200°26'48"	44,06
105	428734,23	2216129,29		
КОНТУР 9				
144	428897,92	2216274,22		
			42°43'31"	4,1
145	428900,93	2216277		
			145°12'51"	7,98
146	428894,38	2216281,55		
			235°16'40"	4
147	428892,1	2216278,26		
			325°14'0"	7,08
144	428897,92	2216274,22		
КОНТУР 10				
148	428983,2	2216359,72		
			45°41'52"	22,65
149	428999,02	2216375,93		
			55°58'56"	7,76
150	429003,36	2216382,36		
			42°20'3"	3,19
151	429005,72	2216384,51		
			135°0'0"	1,94

152	429004,35	2216385,88		
			45°27'24"	13,32
153	429013,69	2216395,37		
			315°35'27"	2,06
154	429015,16	2216393,93		
			44°6'43"	3,65
155	429017,78	2216396,47		
			35°12'14"	1,99
156	429019,41	2216397,62		
			125°2'20"	2
157	429018,26	2216399,26		
			215°23'1"	2,16
158	429016,5	2216398,01		
			223°54'40"	1,86
159	429015,16	2216396,72		
			135°23'24"	2,08
160	429013,68	2216398,18		
			225°23'53"	17,3
161	429001,53	2216385,86		
			315°0'0"	1,77
162	429002,78	2216384,61		
			225°17'38"	1,38
163	429001,81	2216383,63		
			235°57'45"	7,77
164	428997,46	2216377,19		
			225°41'34"	20,47
165	428983,16	2216362,54		
			225°35'56"	2,03
166	428981,74	2216361,09		
			316°49'18"	2
148	428983,2	2216359,72		
КОНТУР 11				
167	429054,66	2216430,41		
			45°3'58"	6,13
168	429058,99	2216434,75		
			45°14'59"	12,98
169	429068,13	2216443,97		
			329°30'30"	3,33
170	429071	2216442,28		
			44°35'38"	1
171	429071,71	2216442,98		
			134°28'28"	5,4
172	429067,93	2216446,83		
			225°9'16"	21
173	429053,12	2216431,94		
			315°11'12"	2,17
167	429054,66	2216430,41		
КОНТУР 12				
174	429256,31	2216634,5		

			45°32'23"	3,75
175	429258,94	2216637,18		
			73°58'4"	1,81
176	429259,44	2216638,92		
			53°30'58"	9,5
177	429265,09	2216646,56		
			351°22'48"	3,8
178	429268,85	2216645,99		
			41°35'21"	4,28
179	429272,05	2216648,83		
			134°43'24"	4,39
180	429268,96	2216651,95		
			224°47'52"	2
181	429267,54	2216650,54		
			224°41'42"	17,26
182	429255,27	2216638,4		
			224°47'52"	2 24
183	429253,85	2216636,99		
			314°39'10"	3,5
174	429256,31	2216634,5		
КОНТУР 13				
184	429332,6	2216678,57		
			45°4'52"	5
185	429336,13	2216682,11		
			135°0'1"	2,01
186	429334,71	2216683,53		
			225°14'36"	5
187	429331,19	2216679,98		
			315°0'0"	1,99
184	429332,6	2216678,57		
КОНТУР 14				
188	429346,75	2216682,87		
			44°35'9"	23,48
189	429363,47	2216699,35		
			62°22'57"	11,93
190	429369	2216709,92		
			46°5'25"	8,18
191	429374,67	2216715,81		
			42°35'3"	21,98
192	429390,85	2216730,68		
			44°40'46"	7,58
193	429396,24	2216736,01		
			48°18'46"	32,79
194	429418,05	2216760,5		
			52°24'26"	20,13
195	429430,33	2216776,45		
			45°25'34"	3,8
196	429433	2216779,16		
			315°0'0"	0,49

						324/18-2026-ПМ1-ПЗ	Лист
Изм.	Кол.уч.	Лист	№ док.	Подпись	Дата		20

197	429433,35	2216778,81		
			45°27'31"	6,19
198	429437,69	2216783,22		
			188°52'40"	5,96
199	429431,8	2216782,3		
			236°43'11"	5,43
200	429428,82	2216777,76		
			233°1'43"	7,9
201	429424,07	2216771,45		
			243°26'6"	0,02
202	429424,06	2216771,43		
			231°57'40"	12,25
203	429416,51	2216761,78		
			227°33'36"	12,03 25
204	429408,39	2216752,9		
			229°4'52"	12,52
205	429400,19	2216743,44		
			228°14'57"	8,11
206	429394,79	2216737,39		
			224°40'31"	7,48
207	429389,47	2216732,13		
			222°35'15"	22
208	429373,27	2216717,24		
			226°5'37"	8,52
209	429367,36	2216711,1		
			237°36'54"	8,16
210	429362,99	2216704,21		
			222°51'9"	3,4
211	429360,5	2216701,9		
			315°12'47"	1,9
212	429361,85	2216700,56		
			224°35'23"	12,83
213	429352,71	2216691,55		
			135°37'31"	1,94
214	429351,32	2216692,91		
			223°51'55"	8,21
215	429345,4	2216687,22		
			136°14'35"	3,59
216	429342,81	2216689,7		
			213°55'32"	2,02
217	429341,13	2216688,57		
			314°35'43"	8
188	429346,75	2216682,87		
КОНТУР 15				
218	429315,72	2216695,86		
			40°13'30"	11,72
219	429324,67	2216703,43		
			43°57'0"	25,85
220	429343,28	2216721,37		

						324/18-2026-ПМ1-ПЗ	Лист 21
Изм.	Кол.уч.	Лист	№ док.	Подпись	Дата		

			47°7'0"	19,91
221	429356,83	2216735,96		
			48°1'10"	20
222	429370,21	2216750,83		
			45°6'25"	7,59
223	429375,57	2216756,21		
			53°12'9"	7,93
224	429380,32	2216762,56		
			44°49'57"	4,84
225	429383,75	2216765,97		
			135°33'49"	2,16
226	429382,21	2216767,48		
			44°9'49"	11,14
227	429390,2	2216775,24		
			316°22'7"	2,07
228	429391,7	2216773,81		
			46°34'10"	4,13
229	429394,54	2216776,81		
			36°25'7"	7,11
230	429400,26	2216781,03		
			45°8'25"	37,6
231	429426,78	2216807,68		
			42°56'53"	16,98
232	429439,21	2216819,25		
			133°17'7"	3,54
233	429436,78	2216821,83		
			224°34'10"	4,7
234	429433,43	2216818,53		
			314°10'11"	0,49
235	429433,77	2216818,18		
			224°30'45"	49,84
236	429398,23	2216783,24		
			216°17'19"	7,1
237	429392,51	2216779,04		
			226°55'51"	1,26
238	429391,65	2216778,12		
			136°4'10"	2,65
239	429389,74	2216779,96		
			225°54'28"	15,18
240	429379,18	2216769,06		
			244°11'49"	9,42
241	429375,08	2216760,58		
			224°47'51"	18
242	429362,31	2216747,9		
			229°28'25"	9,16
243	429356,36	2216740,94		
			227°24'53"	18,29
244	429343,98	2216727,47		
			224°43'5"	20,11
245	429329,69	2216713,32		

						324/18-2026-ПМ1-ПЗ	Лист
Изм	Кол.уч.	Лист	№ док.	Подпись	Дата		22

			224°41'51"	20,09
246	429315,41	2216699,19		
			220°20'31"	1,92
247	429313,95	2216697,95		
			310°15'40"	2,74
218	429315,72	2216695,86		
КОНТУР 16				
248	429449,95	2216834,78	248	
			8°57'34"	4,49
249	429454,39	2216835,48		
			23°47'27"	5,08
250	429459,04	2216837,53		
			36°9'13"	7,36
251	429464,98	2216841,87		
			141°11'20"	2,36
252	429463,14	2216843,35		
			230°53'33"	2
253	429461,88	2216841,8		
			231°6'56"	4,78
254	429458,88	2216838,08		
			134°31'29"	3,41
255	429456,49	2216840,51		
			224°33'30"	2,75
256	429454,53	2216838,58		
			135°0'1"	0,51
257	429454,17	2216838,94		
			224°35'24"	5,93
248	429449,95	2216834,78		
ОБЩАЯ ПЛОЩАДЬ: 6577,56 КВ. МЕТРОВ				

В соответствии с заданием на проектирование предусматривается строительство линейного объекта в 2 этапа. Координаты границ этапов приведены в таблице 2.3.

Таблица № 2.3

№	X	Y	Длина (метров)	Дирекцион- ный угол
1	2	3	4	5
ЭТАП 1				
1	428134,73	2216054,97		
			5°57'32"	11,94
2	428146,61	2216056,21		
			93°22'30"	28,03
3	428144,96	2216084,19		
			184°55'5"	17,26

						324/18-2026-ПМ1-ПЗ	Лист 23
Изм.	Кол.уч.	Лист	№ док.	Подпись	Дата		

4	428127,76	2216082,71		
			94°47'1"	2,4
5	428127,56	2216085,1		
			182°53'21"	12,9
6	428114,68	2216084,45		
			273°29'9"	1,97
7	428114,8	2216082,48		
			264°23'38"	1,64
8	428114,64	2216080,85		
			181°31'16"	34,66
9	428079,99	2216079,93		
			167°45'26"	11,08
10	428069,16	2216082,28		
			89°26'22"	5,11
11	428069,21	2216087,39		
			177°21'11"	15,81
12	428053,42	2216088,12		
			267°43'40"	3,78
13	428053,27	2216084,34		
			180°15'28"	13,34
14	428039,93	2216084,28		
			171°5'33"	13,76
15	428026,34	2216086,41		
			175°56'5"	16,08
16	428010,3	2216087,55		
			175°46'46"	5,43
17	428004,88	2216087,95		
			175°14'35"	7,36
18	427997,55	2216088,56		
			251°54'10"	1,61
19	427997,05	2216087,03		
			165°34'18"	109,44
20	427891,06	2216114,3		
			70°9'13"	15,4
21	427896,29	2216128,79		
			165°31'55"	236,47
22	427667,32	2216187,87		
			45°56'3"	5,2
23	427670,94	2216191,61		
			165°33'32"	33,28
24	427638,71	2216199,91		
			45°34'49"	6,29
25	427643,11	2216204,4		
			135°38'38"	5,66
26	427639,06	2216208,36		
			221°25'37"	15,43
27	427627,49	2216198,15		
			164°57'35"	15,92
28	427612,12	2216202,28		
			225°12'15"	3,97

						324/18-2026-ПМ1-ПЗ	Лист
Изм	Кол.уч.	Лист	№ док.	Подпись	Дата		24

29	427609,32	2216199,46		
			225°48'21"	10,06
30	427602,31	2216192,25		
			166°29'29"	3,42
31	427598,98	2216193,05		
			166°39'32"	66,18
32	427534,59	2216208,32		
			111°36'37"	13,36
33	427529,67	2216220,74		
			198°7'51"	12,5
34	427517,79	2216216,85		
			242°22'50"	3,65
35	427516,1	2216213,62		
			164°2'4"	15,49
36	427501,21	2216217,88		
			75°7'4"	5,26
37	427502,56	2216222,96		
			73°51'52"	4,97
38	427503,94	2216227,73		
			165°34'28"	73,5
39	427432,76	2216246,04		
			153°30'31"	13,97
40	427420,26	2216252,27		
			167°31'36"	52,83
41	427368,68	2216263,68		
			225°19'39"	6,19
42	427364,33	2216259,28		
			165°33'22"	5,45
43	427359,05	2216260,64		
			75°31'22"	2,52
44	427359,68	2216263,08		
			165°57'10"	87,01
45	427275,27	2216284,2		
			126°8'8"	2,34
46	427273,89	2216286,09		
			156°27'52"	14,72
47	427260,39	2216291,97		
			164°30'41"	27,75
48	427233,65	2216299,38		
			264°45'39"	41,72
49	427229,84	2216257,83		
			345°51'40"	29,76
50	427258,7	2216250,56		
			74°3'17"	0,73
51	427258,9	2216251,26		
			341°52'4"	6,59
52	427265,16	2216249,21		
			344°47'55"	30,89
53	427294,97	2216241,11		

			344°5'58"	19,38
54	427313,61	2216235,8		
			344°45'39"	19,06
55	427332	2216230,79		
			345°1'3"	23,79
56	427354,98	2216224,64		
			345°16'36"	20,22
57	427374,54	2216219,5		
			345°15'15"	11,94
58	427386,09	2216216,46		
			75°20'8"	3,32
59	427386,93	2216219,67		
			344°51'18"	6,39
60	427393,1	2216218		
			254°27'1"	5,97
61	427391,5	2216212,25		
			343°16'26"	58,65
62	427447,67	2216195,37		
			18°52'9"	5,84
63	427453,2	2216197,26		
			345°7'35"	47,29
64	427498,91	2216185,12		
			337°43'18"	22,08
65	427519,34	2216176,75		
			345°33'13"	10,5
66	427529,51	2216174,13		
			6°30'57"	7,93
67	427537,39	2216175,03		
			347°42'23"	5,03
68	427542,3	2216173,96		
			344°55'48"	13,31
69	427555,15	2216170,5		
			345°52'45"	9,84
70	427564,69	2216168,1		
			345°56'10"	10
71	427574,39	2216165,67		
			346°0'2"	15,21
72	427589,15	2216161,99		
			346°2'57"	4,89
73	427593,9	2216160,81		
			352°10'47"	10,73
74	427604,53	2216159,35		
			344°27'37"	7,76
75	427612,01	2216157,27		
			346°16'33"	19,6
76	427631,05	2216152,62		
			345°37'29"	30,33
77	427660,43	2216145,09		
			345°21'27"	14,44

						324/18-2026-ПМ1-ПЗ	Лист
Изм.	Кол.уч.	Лист	№ док.	Подпись	Дата		26

78	427674,4	2216141,44		
			333°11'44"	8,56
79	427682,04	2216137,58		
			346°33'35"	65,78
80	427746,02	2216122,29		
			255°34'46"	1,08
81	427745,75	2216121,24		
			344°25'4"	7,37
82	427752,85	2216119,26		
			75°33'22"	1,36
83	427753,19	2216120,58		
			346°33'35"	53,87
84	427805,58	2216108,06		
			300°50'33"	1,62
85	427806,41	2216106,67		
			256°52'5"	10,3
86	427804,07	2216096,64		
			346°51'20"	17,46
87	427821,07	2216092,67		
			348°8'52"	56,14
88	427876,01	2216081,14		
			75°42'45"	6,08
89	427877,51	2216087,03		
			344°8'40"	12,3
90	427889,34	2216083,67		
			346°9'9"	5,89
91	427895,06	2216082,26		
			346°14'11"	19,88
92	427914,37	2216077,53		
			346°39'43"	15,13
93	427929,09	2216074,04		
			347°7'47"	17,28
94	427945,94	2216070,19		
			347°59'43"	12,45
95	427958,12	2216067,6		
			350°14'52"	5,2
96	427963,24	2216066,72		
			352°4'26"	24,66
97	427987,66	2216063,32		
			352°41'40"	20,05
98	428007,55	2216060,77		
			352°19'15"	30,01
99	428037,29	2216056,76		
			358°13'12"	5,47
100	428042,76	2216056,59		
			2°30'7"	10,08
101	428052,83	2216057,03		
			2°46'9"	25,46
102	428078,26	2216058,26		

						324/18-2026-ПМ1-ПЗ	Лист
Изм	Кол.уч.	Лист	№ док.	Подпись	Дата		27

			2°6'36"	37,49
103	428115,72	2216059,64		
			346°11'53"	19,58
1	428134,73	2216054,97		
Площадь: 35846,16 кв. метров				
Этап 2				
2	428146,61	2216056,21		
			5°56'59"	249,78
104	428395,04	2216082,1		
			7°59'51"	1,22
105	428396,25	2216082,27		
			283°35'29"	15,62
106	428399,92	2216067,09		
			11°39'46"	32,5
107	428431,75	2216073,66		
			102°11'23"	8,43
108	428429,97	2216081,9		
			8°38'2"	20,92
109	428450,65	2216085,04		
			98°32'22"	3,37
110	428450,15	2216088,37		
			13°58'57"	10,31
111	428460,15	2216090,86		
			6°46'29"	34,08
112	428493,99	2216094,88		
			293°17'15"	5,08
113	428496	2216090,21		
			23°7'52"	12,24
114	428507,26	2216095,02		
			34°21'23"	3,1
115	428509,82	2216096,77		
			6°46'59"	45,3
116	428554,8	2216102,12		
			6°46'45"	26,09
117	428580,71	2216105,2		
			6°57'56"	2,23
118	428582,92	2216105,47		
			6°47'14"	62,45
119	428644,93	2216112,85		
			6°27'15"	2,22
120	428647,14	2216113,1		
			6°48'10"	28,87
121	428675,81	2216116,52		
			6°47'43"	35,75
122	428711,31	2216120,75		
			20°26'8"	24,46
123	428734,23	2216129,29		
			8°15'5"	33,45
124	428767,33	2216134,09		

						324/18-2026-ПМ1-ПЗ	Лист 28
Изм.	Кол.уч.	Лист	№ док.	Подпись	Дата		

			8°15'2"	8,08
125	428775,33	2216135,25		
			20°3'48"	7,35
126	428782,23	2216137,77		
			24°41'59"	18
127	428798,58	2216145,29		
			26°52'34"	12,37
128	428809,61	2216150,88		
			41°42'44"	13,32
129	428819,55	2216159,74		
			42°41'10"	19,44
130	428833,84	2216172,92		
			315°0'0"	3,68
131	428836,44	2216170,32		
			44°56'27"	34,15
132	428860,61	2216194,44		
			44°16'52"	16,9
133	428872,71	2216206,24		
			40°40'23"	19,96
134	428887,85	2216219,25		
			45°39'42"	73,5
135	428939,22	2216271,82		
			315°33'49"	2,16
136	428940,76	2216270,31		
			46°53'4"	17,85
137	428952,96	2216283,34		
			135°12'36"	1,93
138	428951,59	2216284,7		
			45°15'52"	72,08
139	429002,32	2216335,9		
			135°16'18"	1,49
140	429001,26	2216336,95		
			45°40'54"	29,13
141	429021,61	2216357,79		
			135°29'31"	3,3
142	429019,26	2216360,1		
			45°27'24"	98,51
143	429088,36	2216430,31		
			45°23'39"	9,26
144	429094,86	2216436,9		
			45°39'42"	3,06
145	429097	2216439,09		
			44°52'4"	3,06
146	429099,17	2216441,25		
			135°12'36"	3,86
147	429096,43	2216443,97		
			45°9'14"	50,1
148	429131,76	2216479,49		
			45°9'14"	129,05

						324/18-2026-ПМ1-ПЗ	Лист
Изм	Кол.уч.	Лист	№ док.	Подпись	Дата		29

149	429222,77	2216570,99		
			315°7'30"	3,25
150	429225,07	2216568,7		
			44°44'1"	6,08
151	429229,39	2216572,98		
			45°27'52"	13,09
152	429238,57	2216582,31		
			135°7'34"	3,22
153	429236,29	2216584,58		
			45°9'5"	40,2
154	429264,64	2216613,08		
			315°7'36"	3,2
155	429266,91	2216610,82		
			45°30'14"	6,43
156	429271,42	2216615,41		
			45°30'14"	12,87
157	429280,44	2216624,59		
			135°7'53"	3,09
158	429278,25	2216626,77		
			45°8'45"	75,06
159	429331,19	2216679,98		
			315°0'0"	1,99
160	429332,6	2216678,57		
			45°4'52"	5
161	429336,13	2216682,11		
			135°0'1"	2,01
162	429334,71	2216683,53		
			45°8'4"	3,02
163	429336,84	2216685,67		
			34°3'30"	5,18
164	429341,13	2216688,57		
			314°35'43"	8
165	429346,75	2216682,87		
			44°35'9"	23,48
166	429363,47	2216699,35		
			62°22'57"	11,93
167	429369	2216709,92		
			46°5'25"	8,18
168	429374,67	2216715,81		
			42°35'3"	21,98
169	429390,85	2216730,68		
			44°40'46"	7,58
170	429396,24	2216736,01		
			48°18'46"	32,79
171	429418,05	2216760,5		
			52°24'26"	20,13
172	429430,33	2216776,45		
			45°25'34"	3,8
173	429433	2216779,16		

			315°0'0"	0,49
174	429433,35	2216778,81		
			45°27'31"	6,19
175	429437,69	2216783,22		
			8°35'2"	1,07
176	429438,75	2216783,38		
			70°53'14"	1,07
177	429439,1	2216784,39		
			357°18'59"	1,92
178	429441,02	2216784,3		
			45°26'5"	13,05
179	429450,18	2216793,6		
			66°42'28"	19,27
180	429457,8	2216811,3		
			40°13'50"	33,34
181	429483,25	2216832,83		
			134°33'23"	18,26
182	429470,44	2216845,84		
			216°1'17"	6,75
183	429464,98	2216841,87		
			141°11'20"	2,36
184	429463,14	2216843,35		
			230°53'33"	2
185	429461,88	2216841,8		
			231°6'56"	4,78
186	429458,88	2216838,08		
			134°31'29"	3,41
187	429456,49	2216840,51		
			224°33'30"	2,75
188	429454,53	2216838,58		
			135°0'1"	0,51
189	429454,17	2216838,94		
			224°35'24"	5,93
190	429449,95	2216834,78		
			188°51'56"	14,99
191	429435,14	2216832,47		
			273°22'38"	9,51
192	429435,7	2216822,98		
			313°12'8"	1,58
193	429436,78	2216821,83		
			224°34'10"	4,7
194	429433,43	2216818,53		
			314°10'11"	0,49
195	429433,77	2216818,18		
			224°30'45"	49,84
196	429398,23	2216783,24		
			216°17'19"	7,1
197	429392,51	2216779,04		
			226°55'51"	1,26

						324/18-2026-ПМ1-ПЗ	Лист
Изм	Кол.уч.	Лист	№ док.	Подпись	Дата		31

198	429391,65	2216778,12		
			136°4'10"	2,65
199	429389,74	2216779,96		
			225°54'28"	15,18
200	429379,18	2216769,06		
			244°11'49"	9,42
201	429375,08	2216760,58		
			224°47'51"	18
202	429362,31	2216747,9		
			229°28'25"	9,16
203	429356,36	2216740,94		
			227°24'53"	18,29
204	429343,98	2216727,47		
			224°43'5"	20,11
205	429329,69	2216713,32		
			224°41'51"	20,09
206	429315,41	2216699,19		
			220°20'31"	1,92
207	429313,95	2216697,95		
			310°15'40"	2,74
208	429315,72	2216695,86		
			220°20'18"	4,96
209	429311,94	2216692,65		
			225°37'14"	20,25
210	429297,78	2216678,18		
			229°4'52"	37,36
211	429273,31	2216649,95		
			221°38'1"	1,69
212	429272,05	2216648,83		
			134°43'24"	4,39
213	429268,96	2216651,95		
			224°47'52"	2
214	429267,54	2216650,54		
			224°41'42"	17,26
215	429255,27	2216638,4		
			224°47'52"	2
216	429253,85	2216636,99		
			314°39'10"	3,5
217	429256,31	2216634,5		
			225°25'25"	21,04
218	429241,54	2216619,51		
			226°14'31"	24,8
219	429224,39	2216601,6		
			174°22'17"	4,18
220	429220,23	2216602,01		
			236°2'49"	8,45
221	429215,51	2216595		
			328°27'22"	1,19
222	429216,52	2216594,38		

						324/18-2026-ПМ1-ПЗ	Лист
Изм	Кол.уч.	Лист	№ док.	Подпись	Дата		32

			223°13'56"	2,29
223	429214,85	2216592,81		
			267°17'58"	1,06
224	429214,8	2216591,75		
			225°51'10"	32,79
225	429191,96	2216568,22		
			201°24'47"	2,19
226	429189,92	2216567,42		
			225°15'29"	11
227	429182,18	2216559,61		
			201°33'4"	4,25
228	429178,23	2216558,05		
			226°55'1"	62,79
229	429135,34	2216512,19		
			229°55'52"	47,88
230	429104,52	2216475,55		
			164°3'17"	0,51
231	429104,03	2216475,69		
			225°16'38"	10,23
232	429096,83	2216468,42		
			238°41'3"	1,67
233	429095,96	2216466,99		
			224°42'55"	34,13
234	429071,71	2216442,98		
			134°28'28"	5,4
235	429067,93	2216446,83		
			225°9'16"	21
236	429053,12	2216431,94		
			315°11'12"	2,17
237	429054,66	2216430,41		
			225°0'1"	33,4
238	429031,04	2216406,79		
			223°32'6"	5,53
239	429027,03	2216402,98		
			215°7'23"	9,32
240	429019,41	2216397,62		
			125°2'20"	2
241	429018,26	2216399,26		
			215°23'1"	2,16
242	429016,5	2216398,01		
			223°54'40"	1,86
243	429015,16	2216396,72		
			135°23'24"	2,08
244	429013,68	2216398,18		
			225°23'53"	17,3
245	429001,53	2216385,86		
			315°0'0"	1,77
246	429002,78	2216384,61		
			225°17'38"	1,38

						324/18-2026-ПМ1-ПЗ	Лист
Изм.	Кол.уч.	Лист	№ док.	Подпись	Дата		33

247	429001,81	2216383,63		
			235°57'45"	7,77
248	428997,46	2216377,19		
			225°41'34"	20,47
249	428983,16	2216362,54		
			225°35'56"	2,03
250	428981,74	2216361,09		
			316°49'18"	2
251	428983,2	2216359,72		
			225°41'33"	94,79
252	428916,99	2216291,89		
			222°50'7"	21,9
253	428900,93	2216277		
			145°12'51"	7,98
254	428894,38	2216281,55		
			235°16'40"	4
255	428892,1	2216278,26		
			325°14'0"	7,08
256	428897,92	2216274,22		
			222°50'5"	14,22
257	428887,49	2216264,55		
			137°40'32"	3,79
258	428884,69	2216267,1		
			226°38'5"	56,77
259	428845,71	2216225,83		
			133°4'25"	2,31
260	428844,13	2216227,52		
			223°14'28"	7,37
261	428838,76	2216222,47		
			313°11'43"	4,27
262	428841,68	2216219,36		
			223°55'4"	19,46
263	428827,66	2216205,86		
			212°26'12"	5,07
264	428823,38	2216203,14		
			190°57'10"	13,53
265	428810,1	2216200,57		
			268°5'47"	10,54
266	428809,75	2216190,04		
			213°34'10"	32,93
267	428782,31	2216171,83		
			124°50'9"	3,61
268	428780,25	2216174,79		
			184°14'12"	3,79
269	428776,47	2216174,51		
			214°21'43"	8,04
270	428769,83	2216169,97		
			188°6'9"	2,91
271	428766,95	2216169,56		

						324/18-2026-ПМ1-ПЗ	Лист
Изм	Кол.уч.	Лист	№ док.	Подпись	Дата		34

			188°0'44"	4,81
272	428762,19	2216168,89		
			276°32'4"	7,82
273	428763,08	2216161,12		
			188°1'15"	4,44
274	428758,68	2216160,5		
			196°45'46"	32,07
275	428727,97	2216151,25		
			184°58'56"	10,02
276	428717,99	2216150,38		
			171°38'3"	0,69
277	428717,31	2216150,48		
			100°40'32"	5,67
278	428716,26	2216156,05		
			190°43'54"	17,29
279	428699,27	2216152,83		
			280°37'11"	4,88
280	428700,17	2216148,03		
			207°36'15"	1,73
281	428698,64	2216147,23		
			194°39'34"	10,04
282	428688,93	2216144,69		
			188°34'45"	32,85
283	428656,45	2216139,79		
			127°36'22"	1,87
284	428655,31	2216141,27		
			188°38'53"	10,64
285	428644,79	2216139,67		
			187°53'32"	89,51
286	428556,13	2216127,38		
			102°2'55"	5,17
287	428555,05	2216132,44		
			190°53'43"	18,15
288	428537,23	2216129,01		
			282°11'37"	6,49
289	428538,6	2216122,67		
			187°34'52"	104,91
290	428434,61	2216108,83		
			164°24'58"	10,24
291	428424,75	2216111,58		
			101°48'12"	13,44
292	428422	2216124,74		
			189°20'47"	30,05
293	428392,35	2216119,86		
			204°8'59"	22,71
294	428371,63	2216110,57		
			278°50'52"	6,44
295	428372,62	2216104,21		
			5°3'40"	2,72

						324/18-2026-ПМ1-ПЗ	Лист
Изм.	Кол.уч.	Лист	№ док.	Подпись	Дата		35

296	428375,33	2216104,45		
			224°4'34"	0,88
297	428374,7	2216103,84		
			184°52'2"	136,01
298	428239,18	2216092,3		
			184°55'11"	94,57
3	428144,96	2216084,19		
			273°22'30"	28,03
2	428146,61	2216056,21		
Площадь: 43354,67 кв. метров				
Общая площадь: 79200,83 кв. метров				

3. Сведения об образуемых земельных участках, а также участках и их частях, подлежащих изъятию для государственных и муниципальных нужд.

Для формирования полосы отвода объекта «Реконструкция автомобильной дороги по ул. Речников (от ул. Садовая до границы Аксайского городского поселения (п. Российский)) в г. Аксай Ростовской области» в границах кадастровых кварталов 61:02:0120112, 61:02:0120104, 61:02:0120108, 61:02:0120109, 61:02:0600010 выполняется образование земельных участков из земель, находящихся в государственной собственности.

Каталог координат поворотных точек границ земельных участков, образуемых из земель, находящихся в государственной собственности, приведен в таблице 3.1.

Таблица № 3.1

№	X	Y	Длина (метров)	Дирекци- онный угол
1	2	3	4	5
ОБРАЗУЕМЫЙ ЗЕМЕЛЬНЫЙ УЧАСТОК 61:02:0000000:3У1				
1	427895,2	2216109,84		
			75°42'35"	3,28
2	427896,1	2216113,02		
			165°36'48"	5,15
3	427891,1	2216114,3		
			70°09'25"	2,45
4	427891.89	2216116.60		
			165°25'43"	270,97
5	427629.70	2216185.00		
			163°56'37"	12,04
6	427618.13	2216188.33		
			46°23'08"	13,56
10	427627,49	2216198,15		
			164°57'35"	15,92
11	427612,1	2216202,28		
			225°12'15"	3,97

					324/18-2026-ПМ1-ПЗ	Лист 36
Изм.	Кол.уч.	Лист	№ док.	Подпись	Дата	

12	427609,3	2216199,46		
			225°48'21"	10,06
13	427602,3	2216192,25		
			166°29'29"	3,42
14	427599	2216193,05		
			166°39'32"	66,18
15	427534,6	2216208,32		
			111°36'37"	13,36
16	427529,7	2216220,74		
			198°7'51"	12,5
17	427517,8	2216216,85		
			242°22'50"	3,65
18	427516,1	2216213,62		
			164°2'4"	15,49
19	427501,2	2216217,88		
			75°7'4"	5,26
20	427502,6	2216222,96		
			73°51'52"	4,97
21	427503,9	2216227,73		
			165°34'28"	73,5
22	427432,8	2216246,04		
			153°30'31"	13,97
23	427420,3	2216252,27		
			167°31'36"	52,83
24	427368,7	2216263,68		
			225°19'39"	6,19
25	427364,3	2216259,28		
			165°32'34"	8,25
26	427356,3	2216261,34		
			166°26'57"	20,61
27	427336,3	2216266,17		
			267°32'46"	0,7
28	427336,3	2216265,47		
			345°29'13"	27,97
29	427363,4	2216258,46		
			255°23'40"	3,17
30	427362,6	2216255,39		
			345°56'39"	35,37
31	427396,9	2216246,8		
			257°28'17"	1,2
32	427396,6	2216245,63		
			165°56'46"	140,34
33	427260,5	2216279,71		
			77°0'20"	1,2
34	427260,7	2216280,88		
			166°0'33"	3,06
35	427257,8	2216281,62		
			274°11'32"	1,92

						324/18-2026-ПМ1-ПЗ	Лист
Изм	Кол.уч.	Лист	№ док.	Подпись	Дата		37

36	427257,9	2216279,71		
			306°23'4"	3,78
37	427260,1	2216276,67		
			251°23'21"	16,48
38	427254,9	2216261,05		
			189°53'27"	3,96
39	427251	2216260,37		
			211°25'47"	3,8
40	427247,7	2216258,39		
			254°38'19"	0,94
41	427247,5	2216257,48		
			351°19'8"	4,7
42	427252,1	2216256,77		
			344°9'55"	51,31
43	427301,5	2216242,77		
			344°51'57"	88,21
47	427386,7	2216219,74		
			344°54'11"	6,68
48	427393,1	2216218		
			254°28'34"	4,11
49	427392	2216214,04		
			343°39'41"	58,62
50	427448,3	2216197,55		
			255°6'5"	2,26
51	427447,7	2216195,37		
			18°54'40"	1,14
52	427448,8	2216195,74		
			74°41'14"	2,61
53	427449,4	2216198,26		
			345°6'24"	3,89
54	427453,2	2216197,26		
			345°7'35"	47,29
55	427498,9	2216185,12		
			337°43'18"	22,08
56	427519,3	2216176,75		
			345°33'13"	10,5
57	427529,5	2216174,13		
			6°30'57"	7,93
58	427537,4	2216175,03		
			347°45'6"	39,03
59	427575,5	2216166,75		
			75°44'25"	23,63
60	427581,4	2216189,65		
			345°44'32"	229,32
61	427803,6	2216133,17		
			74°44'42"	2,62
62	427804,3	2216135,7		
			344°10'19"	2,02

						324/18-2026-ПМ1-ПЗ	Лист
Изм	Кол.уч.	Лист	№ док.	Подпись	Дата		38

63	427806,2	2216135,15		
			345°43'44"	7,1
64	427813,1	2216133,4		
			346°43'37"	2
65	427815,1	2216132,94		
			256°32'49"	2,62
66	427814,5	2216130,39		
			345°43'38"	83,35
1	427895,2	2216109,84		
ВНУТРЕННИЙ КОНТУР 1				
67	427266,51	2216275,43		
			72°55'6"	2,01
68	427267,1	2216277,35		
			162°57'4"	1,57
69	427265,6	2216277,81		
			253°6'30"	2
70	427265,02	2216275,9		
			342°29'35"	1,56
67	427266,51	2216275,43		
ВНУТРЕННИЙ КОНТУР 2				
510	427386,74	2216220,1		
			75°30'0"	1,2
46	427387,04	2216221,26		
			164°31'33"	84,86
45	427305,26	2216243,9		
			255°2'17"	1,2
511	427304,95	2216242,74		
			344°31'40"	84,87
510	427386,74	2216220,1		
ВНУТРЕННИЙ КОНТУР 3				
71	427420,52	2216239,64		
			77°10'17"	1,04
72	427420,75	2216240,65		
			165°34'46"	2,53
73	427418,3	2216241,28		
			161°44'54"	1,98
74	427416,42	2216241,9		
			165°55'48"	16,41
75	427400,5	2216245,89		
			255°2'17"	1,2
76	427400,19	2216244,73		
			345°56'38"	20,96
71	427420,52	2216239,64		
ВНУТРЕННИЙ КОНТУР 4				
77	427445,05	2216226,86		
			45°0'0"	1
78	427445,76	2216227,57		
			135°0'1"	1

						324/18-2026-ПМ1-ПЗ	Лист 39
Изм.	Кол.уч.	Лист	№ док.	Подпись	Дата		

79	427445,05	2216228,28		
			225°0'0"	1
80	427444,34	2216227,57		
			315°0'0"	1
77	427445,05	2216226,86		
ВНУТРЕННИЙ КОНТУР 5				
401	427511,04	2216181,92		
			75°11'12"	1,25
402	427511,36	2216183,13		
			163°46'3"	58,35
403	427455,34	2216199,44		
			73°52'48"	3,6
404	427456,34	2216202,9		
			163°44'24"	2
405	427454,42	2216203,46		
			253°52'48"	3,6
406	427453,42	2216200		
			342°21'0"	0,23
407	427453,64	2216199,93		
			258°35'52"	1,21
408	427453,4	2216198,74		
			343°43'56"	60,04
401	427511,04	2216181,92		
ВНУТРЕННИЙ КОНТУР 6				
81	427631,3	2216178,74		
			45°0'0"	1
82	427632	2216179,45		
			135°0'1"	1
83	427631,3	2216180,16		
			225°0'0"	1
84	427630,6	2216179,45		
			315°0'0"	1
81	427631,3	2216178,74		
ВНУТРЕННИЙ КОНТУР 7				
85	427822,9	2216128,77		
			45°0'0"	1
86	427823,6	2216129,48		
			135°0'1"	1
87	427822,9	2216130,19		
			225°0'0"	1
88	427822,2	2216129,48		
			315°0'0"	1
85	427822,9	2216128,77		
Площадь – 10187,78 кв. метра				
ОБРАЗУЕМЫЙ ЗЕМЕЛЬНЫЙ УЧАСТОК 61:02:0000000:ЗУ2				
89	427805,07	2216096,4		
			79°43'55"	11,22
90	427807,07	2216107,44		

						324/18-2026-ПМ1-ПЗ	Лист 40
Изм.	Кол.уч.	Лист	№ док.	Подпись	Дата		

			141°16'32"	8,28
91	427800,61	2216112,62		
			75°56'56"	18,62
92	427805,13	2216130,68		
			164°20'51"	2,15
93	427803,06	2216131,26		
			165°44'44"	227,27
94	427582,79	2216187,22		
			255°44'18"	21,55
95	427577,48	2216166,33		
			347°48'59"	0,9
96	427578,36	2216166,14		
			349°35'59"	14,46
97	427592,58	2216163,53		
			342°37'39"	18,42
98	427610,16	2216158,03		
			350°19'40"	6,73
99	427616,79	2216156,9		
			78°52'15"	0,62
100	427616,91	2216157,51		
			346°48'16"	10,25
101	427626,89	2216155,17		
			345°21'23"	45,29
102	427670,71	2216143,72		
			345°15'43"	5,54
103	427676,07	2216142,31		
			321°36'38"	7,62
104	427682,04	2216137,58		
			346°33'35"	65,78
105	427746,02	2216122,29		
			346°35'10"	7,37
106	427753,19	2216120,58		
			346°33'35"	53,87
107	427805,58	2216108,06		
			300°50'33"	1,62
108	427806,41	2216106,67		
			256°52'5"	10,3
109	427804,07	2216096,64		
			346°30'16"	1,03
89	427805,07	2216096,4		
Площадь – 5031,16 кв. метра				
ОБРАЗУЕМЫЙ ЗЕМЕЛЬНЫЙ УЧАСТОК 61:02:0000000:ЗУ3				
110	427876,01	2216081,14		
			75°40'9"	9,9
111	427878,46	2216090,73		
			347°53'42"	11,59
112	427889,79	2216088,3		
			75°22'29"	5,19

324/18-2026-ПМ1-ПЗ						Лист 41
Изм.	Кол.уч.	Лист	№ док.	Подпись	Дата	

113	427891,1	2216093,32		
			165°34'25"	42,03
114	427850,4	2216103,79		
			75°31'32"	4,12
115	427851,43	2216107,78		
			345°33'50"	42,04
116	427892,14	2216097,3		
			75°21'58"	10,92
117	427894,9	2216107,87		
			165°44'35"	85,6
118	427811,94	2216128,95		
			255°51'39"	14,82
119	427808,32	2216114,58		
			300°7'12"	8,15
120	427812,41	2216107,53		
			266°11'53"	12,67
121	427811,57	2216094,89		
			346°50'49"	9,76
122	427821,07	2216092,67		
			348°8'52"	56,14
110	427876,01	2216081,14		
Площадь – 2330,4 кв. метра				
ОБРАЗУЕМЫЙ ЗЕМЕЛЬНЫЙ УЧАСТОК 61:02:0600010:3У1				
123	428039,07	2216067,34		
			0°13'27"	46,03
124	428085,1	2216067,52		
			0°53'36"	23,73
125	428108,83	2216067,89		
			1°23'33"	37,04
126	428145,86	2216068,79		
			93°20'41"	15,43
127	428144,96	2216084,19		
			184°55'5"	17,26
128	428127,76	2216082,71		
			182°19'18"	2,22
131	428125,54	2216082,62		
			184°53'42"	3,98
132	428121,57	2216082,28		
			181°4'52"	0,53
133	428121,04	2216082,27		
			181°28'25"	6,22
134	428114,82	2216082,11		
			256°36'28"	0,43
135	428114,72	2216081,69		
			264°33'35"	0,84
136	428114,64	2216080,85		
			181°31'16"	34,66
137	428079,99	2216079,93		

						324/18-2026-ПМ1-ПЗ	Лист
Изм	Кол.уч.	Лист	№ док.	Подпись	Дата		42

			167°48'9"	5,44
138	428074,67	2216081,08		
			181°27'9"	23,28
139	428051,4	2216080,49		
			175°38'50"	41,24
140	428010,28	2216083,62		
			165°32'49"	13,66
141	427997,05	2216087,03		
			165°34'24"	102,15
142	427898,12	2216112,48		
			255°27'11"	3,26
143	427897,3	2216109,32		
			255°49'30"	2
144	427896,81	2216107,38		
			255°25'0"	10,92
145	427894,06	2216096,81		
			347°28'17"	0,09
146	427894,15	2216096,79		
			345°33'47"	31,89
147	427925,03	2216088,84		
			346°51'37"	22,48
148	427946,92	2216083,73		
			346°54'59"	42,45
149	427988,27	2216074,12		
			349°42'38"	10,02
150	427998,13	2216072,33		
			352°26'0"	29,92
151	428027,79	2216068,39		
			354°40'55"	11,33
123	428039,07	2216067,34		
Площадь – 3632,08 кв. метра				
ОБРАЗУЕМЫЙ ЗЕМЕЛЬНЫЙ УЧАСТОК 61:02:0600010:ЗУ2				
152	428134,73	2216054,97		
			5°57'32"	11,94
153	428146,61	2216056,21		
			93°22'43"	8,48
154	428146,11	2216064,68		
			181°24'3"	37,23
155	428108,89	2216063,77		
			180°27'1"	70
156	428038,89	2216063,22		
			174°42'43"	11,61
157	428027,33	2216064,29		
			172°25'19"	30,1
158	427997,49	2216068,26		
			169°44'8"	10,21
159	427987,44	2216070,08		
			166°55'15"	42,55

324/18-2026-ПМ1-ПЗ						Лист 43
Изм.	Кол.уч.	Лист	№ док.	Подпись	Дата	

160	427945,99	2216079,71		
			166°50'23"	22,53
161	427924,05	2216084,84		
			165°34'24"	32,03
162	427893,03	2216092,82		
			255°28'25"	5,1
163	427891,75	2216087,88		
			347°53'37"	107,76
164	427997,11	2216065,28		
			352°48'24"	36,34
165	428033,16	2216060,73		
			356°23'54"	18,15
166	428051,27	2216059,59		
			0°0'0"	16,37
167	428067,64	2216059,59		
			1°33'20"	43,48
168	428111,1	2216060,77		
			346°12'34"	24,33
152	428134,73	2216054,97		
Площадь – 1007,72 кв. метра				
ОБРАЗУЕМЫЙ ЗЕМЕЛЬНЫЙ УЧАСТОК 61:02:0600010:ЗУ3				
126	428145,86	2216068,79		
			1°24'5"	70,34
169	428216,18	2216070,51		
			4°34'10"	107,95
170	428323,79	2216079,11		
			9°59'38"	74,1
171	428396,77	2216091,97		
			8°10'43"	28,54
172	428425,02	2216096,03		
			99°5'51"	16
173	428422,49	2216111,83		
			105°1'7"	0,42
174	428422,38	2216112,24		
			193°55'1"	3,49
175	428418,99	2216111,4		
			193°52'35"	11,3
176	428408,02	2216108,69		
			236°18'36"	1,44
177	428407,22	2216107,49		
			193°9'26"	19,29
178	428388,44	2216103,1		
			105°14'3"	4,76
179	428387,19	2216107,69		
			195°16'47"	12,29
180	428375,33	2216104,45		
			224°4'34"	0,88
181	428374,7	2216103,84		

						324/18-2026-ПМ1-ПЗ	Лист 44
Изм	Кол.уч.	Лист	№ док.	Подпись	Дата		

			184°52'2"	136,01
182	428239,18	2216092,3		
			184°55'11"	94,57
127	428144,96	2216084,19		
			273°20'41"	15,43
126	428145,86	2216068,79		
ВНУТРЕННИЙ КОНТУР 1				
183	428351,19	2216098,67		
			45°0'0"	1
184	428351,9	2216099,38		
			135°0'1"	1
185	428351,19	2216100,09		
			225°0'0"	1
186	428350,48	2216099,38		
			315°0'1"	1
183	428351,19	2216098,67		
Площадь – 5069,53 кв. метра				
ОБРАЗУЕМЫЙ ЗЕМЕЛЬНЫЙ УЧАСТОК 61:02:0600010:ЗУ4				
153	428146,61	2216056,21		
			5°56'59"	249,78
187	428395,04	2216082,1		
			7°47'32"	11,51
188	428406,44	2216083,66		
			3°41'29"	7,14
189	428413,57	2216084,12		
			282°59'41"	8,14
190	428415,4	2216076,19		
			12°59'55"	11,52
191	428426,62	2216078,78		
			102°59'41"	6,27
192	428425,21	2216084,89		
			3°37'18"	1,58
193	428426,79	2216084,99		
			99°3'45"	7,3
194	428425,64	2216092,2		
			188°49'59"	28,59
195	428397,39	2216087,81		
			189°55'8"	74,31
196	428324,19	2216075,01		
			184°34'0"	108,14
197	428216,39	2216066,4		
			181°24'8"	70,3
154	428146,11	2216064,68		
			273°22'43"	8,48
153	428146,61	2216056,21		
Площадь – 1043,64 кв. метра				
ОБРАЗУЕМЫЙ ЗЕМЕЛЬНЫЙ УЧАСТОК 61:02:0600010:ЗУ5				

						324/18-2026-ПМ1-ПЗ	Лист 45
Изм.	Кол.уч.	Лист	№ док.	Подпись	Дата		

199	428459,91	2216100,35		
			7°57'8"	108,86
200	428567,72	2216115,41		
			7°44'52"	13,35
201	428580,95	2216117,21		
			7°50'34"	49,32
202	428629,81	2216123,94		
			6°57'6"	20,08
203	428649,74	2216126,37		
			7°14'39"	66,85
204	428716,06	2216134,8		
			11°13'14"	25,13
205	428740,71	2216139,69		
			11°54'6"	32,1
206	428772,12	2216146,31		
			24°52'56"	27,71
207	428797,26	2216157,97		
			41°47'28"	33,22
208	428822,03	2216180,11		
			43°15'37"	11,88
209	428830,68	2216188,25		
			43°34'7"	86,62
210	428893,44	2216247,95		
			45°10'37"	162,78
211	429008,19	2216363,41		
			45°20'32"	73,41
212	429059,79	2216415,63		
			44°37'5"	56,18
213	429099,78	2216455,09		
			46°17'32"	46,41
214	429131,85	2216488,64		
			45°0'0"	105,13
215	429206,19	2216562,98		
			308°55'20"	6,14
216	429210,05	2216558,2		
			45°9'26"	18,04
217	429222,77	2216570,99		
			45°8'53"	19,17
218	429236,29	2216584,58		
			45°9'5"	40,2
219	429264,64	2216613,08		
			45°10'5"	19,3
220	429278,25	2216626,77		
			45°8'54"	73,77
221	429330,28	2216679,07		
			47°15'54"	21,29
222	429344,73	2216694,71		

			136°1'12"	18,27
223	429331,58	2216707,4		
			226°25'23"	85,14
224	429272,89	2216645,72		
			150°29'19"	3,05
225	429270,24	2216647,22		
			221°30'20"	1,86
226	429268,85	2216645,99		
			171°22'48"	3,8
227	429265,09	2216646,56		
			233°30'58"	9,5
228	429259,44	2216638,92		
			253°58'4"	1,81
229	429258,94	2216637,18		
			225°26'28"	24,8
230	429241,54	2216619,51		
			226°14'31"	24,8
231	429224,39	2216601,6		
			174°22'17"	4,18
232	429220,23	2216602,01		
			236°2'49"	8,45
233	429215,51	2216595		
			328°27'22"	1,19
234	429216,52	2216594,38		
			223°13'56"	2,29
235	429214,85	2216592,81		
			267°17'58"	1,06
236	429214,8	2216591,75		
			225°51'10"	32,79
237	429191,96	2216568,22		
			201°24'47"	2,19
238	429189,92	2216567,42		
			225°15'29"	11
239	429182,18	2216559,61		
			201°33'4"	4,25
240	429178,23	2216558,05		
			226°55'1"	62,79
241	429135,34	2216512,19		
			229°55'52"	47,88
242	429104,52	2216475,55		
			164°3'17"	0,51
243	429104,03	2216475,69		
			225°16'38"	10,23
244	429096,83	2216468,42		
			238°41'3"	1,67
245	429095,96	2216466,99		
			224°42'42"	35,12

246	429071	2216442,28		
			149°30'30"	3,33
247	429068,13	2216443,97		
			225°15'59"	10,66
248	429060,63	2216436,4		
			325°17'1"	3,41
249	429063,43	2216434,46		
			224°59'41"	75,55
250	429010	2216381,04		
			127°50'5"	7,48
251	429005,41	2216386,95		
			225°16'9"	1,51
252	429004,35	2216385,88		
			315°0'0"	1,94
253	429005,72	2216384,51		
			222°24'20"	2,34
254	429003,99	2216382,93		
			309°49'54"	5,65
255	429007,61	2216378,59		
			225°14'51"	165,36
256	428891,19	2216261,16		
			137°34'39"	8,81
257	428884,69	2216267,1		
			226°38'5"	56,77
258	428845,71	2216225,83		
			226°35'34"	7,38
259	428840,64	2216220,47		
			313°8'7"	1,52
260	428841,68	2216219,36		
			223°55'4"	19,46
261	428827,66	2216205,86		
			212°22'51"	2,43
262	428825,61	2216204,56		
			226°39'30"	11,73
263	428817,56	2216196,03		
			219°51'24"	24,45
264	428798,79	2216180,36		
			210°28'32"	20,33
265	428781,27	2216170,05		
			127°6'38"	5,72
266	428777,82	2216174,61		
			184°14'12"	1,35
267	428776,47	2216174,51		
			214°21'43"	8,04
268	428769,83	2216169,97		
			188°6'9"	2,91
269	428766,95	2216169,56		

			188°0'44"	4,81
270	428762,19	2216168,89		
			276°32'4"	7,82
271	428763,08	2216161,12		
			188°1'15"	4,44
272	428758,68	2216160,5		
			196°45'46"	32,07
273	428727,97	2216151,25		
			184°58'56"	10,02
274	428717,99	2216150,38		
			171°23'25"	6,08
275	428711,98	2216151,29		
			189°37'53"	8,37
276	428703,73	2216149,89		
			207°35'29"	5,74
277	428698,64	2216147,23		
			194°39'34"	10,04
278	428688,93	2216144,69		
			188°34'45"	32,85
279	428656,45	2216139,79		
			127°36'22"	1,87
280	428655,31	2216141,27		
			188°38'53"	10,64
281	428644,79	2216139,67		
			187°53'29"	86,82
282	428558,79	2216127,75		
			315°0'1"	0,75
283	428559,32	2216127,22		
			225°0'1"	1
284	428558,61	2216126,51		
			135°0'0"	1
285	428557,9	2216127,22		
			45°0'0"	0,68
286	428558,38	2216127,7		
			187°57'35"	5,7
287	428552,73	2216126,91		
			129°27'56"	3,67
288	428550,4	2216129,74		
			187°41'46"	6,35
289	428544,11	2216128,89		
			202°51'32"	4,43
290	428540,03	2216127,17		
			254°46'0"	4,64
291	428538,81	2216122,69		
			187°34'36"	105,12
292	428434,61	2216108,83		
			164°27'54"	8,25

293	428426,66	2216111,04		
			279°8'29"	14,67
198	428428,99	2216096,56		
			6°59'18"	31,15
199	428459,91	2216100,35		
ВНУТРЕННИЙ КОНТУР 1				
294	428592,18	2216128,88		
			13°35'42"	1,57
295	428593,71	2216129,25		
			103°53'50"	2
296	428593,23	2216131,19		
			193°40'52"	1,56
297	428591,71	2216130,82		
			283°37'7"	2
294	428592,18	2216128,88		
ВНУТРЕННИЙ КОНТУР 2				
298	428761,79	2216154,87		
			45°0'0"	1
299	428762,5	2216155,58		
			135°0'1"	1
300	428761,79	2216156,29		
			225°0'0"	1
301	428761,08	2216155,58		
			315°0'0"	1
298	428761,79	2216154,87		
Внутренний контур 3				
302	428965,02	2216329,74		
			45°0'0"	1
303	428965,73	2216330,45		
			135°0'0"	1
304	428965,02	2216331,16		
			225°0'0"	1
305	428964,31	2216330,45		
			315°0'1"	1
302	428965,02	2216329,74		
Площадь – 16501,3 кв. метра				
ОБРАЗУЕМЫЙ ЗЕМЕЛЬНЫЙ УЧАСТОК 61:02:0600010:ЗУ6				
306	428430,8	2216085,25		
			3°45'51"	0,76
307	428431,56	2216085,3		
			7°55'2"	7,99
308	428439,47	2216086,4		
			62°15'50"	2,41
309	428440,59	2216088,53		
			6°47'36"	19,7
310	428460,15	2216090,86		
			6°46'29"	34,08
311	428493,99	2216094,88		

324/18-2026-ПМ1-ПЗ						Лист 50
Изм.	Кол.уч.	Лист	№ док.	Подпись	Дата	

			6°48'31"	15,94
312	428509,82	2216096,77		
			6°46'59"	45,3
313	428554,8	2216102,12		
			6°46'45"	26,09
314	428580,71	2216105,2		
			6°57'56"	2,23
315	428582,92	2216105,47		
			6°47'14"	62,45
316	428644,93	2216112,85		
			6°27'15"	2,22
317	428647,14	2216113,1		
			6°48'10"	28,87
318	428675,81	2216116,52		
			6°47'43"	35,75
319	428711,31	2216120,75		
			20°26'41"	56,54
320	428764,29	2216140,5		
			191°36'40"	48,54
321	428716,74	2216130,73		
			187°14'34"	67,02
322	428650,25	2216122,28		
			186°55'49"	20,06
323	428630,34	2216119,86		
			187°51'10"	33,89
324	428596,77	2216115,23		
			275°42'39"	0,5
325	428596,82	2216114,73		
			185°29'33"	1,57
326	428595,26	2216114,58		
			95°11'40"	0,44
327	428595,22	2216115,02		
			187°50'57"	13,84
328	428581,51	2216113,13		
			187°47'26"	13,35
329	428568,28	2216111,32		
			187°56'49"	108,71
330	428460,61	2216096,29		
			186°58'38"	31,2
331	428429,64	2216092,5		
			279°5'25"	7,34
306	428430,8	2216085,25		
ВНУТРЕННИЙ КОНТУР 1				
332	428595,37	2216111,37		
			15°32'38"	1,57
333	428596,88	2216111,79		
			105°25'55"	1,99

334	428596,35	2216113,71		
			195°26'47"	1,58
335	428594,83	2216113,29		
			285°42'32"	1,99
332	428595,37	2216111,37		
Площадь – 2346,67 кв. метра				
ОБРАЗУЕМЫЙ ЗЕМЕЛЬНЫЙ УЧАСТОК 61:02:0600010:3У10				
336	428800,02	2216155,82		
			28°18'3"	0,15
579	428800,15	2216155,89		
			42°25'47"	22,23
580	428816,56	2216170,89		
			43°20'16"	38,76
581	428844,75	2216197,49		
			43°21'25"	24,66
342	428862,68	2216214,42		
			43°20'26"	20,02
570	428877,24	2216228,16		
			223°8'8"	19,99
343	428862,65	2216214,49		
			223°7'49"	85,82
336	428800,02	2216155,82		
Площадь – 16,83 кв. метра				
ОБРАЗУЕМЫЙ ЗЕМЕЛЬНЫЙ УЧАСТОК 61:02:0600010:3У7				
344	428879,08	2216225,45		
			45°9'13"	290,3
345	429083,8	2216431,27		
			45°9'44"	15
346	429094,38	2216441,91		
			45°8'22"	2,91
347	429096,43	2216443,97		
			45°9'14"	50,1
348	429131,76	2216479,49		
			45°9'20"	106,88
349	429207,13	2216555,27		
			129°6'28"	2
350	429205,87	2216556,82		
			224°59'31"	100,51
351	429134,79	2216485,76		
			226°17'30"	46,43
352	429102,71	2216452,2		
			224°37'31"	56,22
353	429062,7	2216412,71		
			225°20'13"	73,39
354	429011,11	2216360,51		
			225°10'45"	162,85
355	428896,32	2216245		
			223°33'32"	25,58

324/18-2026-ПМ1-ПЗ						Лист
Изм Кол.уч. Лист № док. Подпись Дата						52

356	428877,78	2216227,37		
			304°6'5"	2,32
344	428879,08	2216225,45		
Площадь – 827,45 кв. метра				
ОБРАЗУЕМЫЙ ЗЕМЕЛЬНЫЙ УЧАСТОК 61:02:0600010:3У8				
357	429331,8	2216707,19		
			44°47'53"	110,29
358	429410,06	2216784,9		
			44°37'3"	85,78
359	429471,12	2216845,15		
			134°34'55"	0,97
360	429470,44	2216845,84		
			216°5'25"	14,11
361	429459,04	2216837,53		
			203°47'27"	5,08
362	429454,39	2216835,48		
			189°0'55"	2,11
363	429452,31	2216835,15		
			225°0'1"	17,47
364	429439,96	2216822,8		
			0°23'43"	1,45
365	429441,41	2216822,81		
			226°24'8"	4,05
366	429438,62	2216819,88		
			313°7'20"	0,86
367	429439,21	2216819,25		
			222°56'40"	14,19
368	429428,82	2216809,58		
			226°25'9"	141,05
223	429331,58	2216707,4		
			316°19'56"	0,3
357	429331,8	2216707,19		
Площадь – 560,96 кв. метра				
ОБРАЗУЕМЫЙ ЗЕМЕЛЬНЫЙ УЧАСТОК 61:02:0600010:3У9				
369	429348,12	2216697		
			45°11'7"	6,57
370	429352,75	2216701,66		
			47°18'40"	108,55
371	429426,35	2216781,45		
			325°34'16"	4,09
372	429429,72	2216779,14		
			56°38'46"	3,78
373	429431,8	2216782,3		
			8°49'59"	7,03
374	429438,75	2216783,38		
			70°53'14"	1,07
375	429439,1	2216784,39		

						324/18-2026-ПМ1-ПЗ	Лист 53
Изм.	Кол.уч.	Лист	№ док.	Подпись	Дата		

			357°18'59"	1,92
376	429441,02	2216784,3		
			45°26'5"	13,05
377	429450,18	2216793,6		
			66°42'28"	19,27
378	429457,8	2216811,3		
			40°13'50"	33,34
379	429483,25	2216832,83		
			134°32'34"	13,29
380	429473,93	2216842,3		
			224°38'45"	85,78
381	429412,9	2216782,02		
			224°48'6"	106,19
382	429337,55	2216707,19		
			316°2'56"	14,68
369	429348,12	2216697		
Площадь – 2503,19 кв. метра				
ОБРАЗУЕМЫЙ ЗЕМЕЛЬНЫЙ УЧАСТОК 61:02:0120121:ЗУ1				
383	427234,71	2216256,6		
			55°57'40"	1,82
384	427235,73	2216258,11		
			72°21'29"	9,14
385	427238,5	2216266,82		
			73°48'29"	23,6
386	427245,08	2216289,48		
			106°44'48"	5,8
387	427243,41	2216295,03		
			73°30'31"	1,59
388	427243,86	2216296,55		
			164°30'28"	10,59
389	427233,65	2216299,38		
			264°45'39"	41,72
390	427229,84	2216257,83		
			345°49'32"	5,02
383	427234,71	2216256,6		
ВНУТРЕННИЙ КОНТУР				
391	427233,74	2216282,18		
			45°0'0"	1
392	427234,45	2216282,89		
			135°0'1"	1
393	427233,74	2216283,6		
			225°0'0"	1
394	427233,03	2216282,89		
			315°0'0"	1
391	427233,74	2216282,18		
Площадь – 385,26 кв. метра				
ОБРАЗУЕМЫЙ ЗЕМЕЛЬНЫЙ УЧАСТОК 61:02:0120112:ЗУ1				
395	427250,94	2216252,52		

						324/18-2026-ПМ1-ПЗ	Лист 54
Изм.	Кол.уч.	Лист	№ док.	Подпись	Дата		

			74°13'59"	4,42
42	427252,14	2216256,77		
			171°19'8"	4,7
41	427247,49	2216257,48		
			74°38'19"	0,94
40	427247,74	2216258,39		
			212°16'33"	0,22
396	427247,55	2216258,27		
			251°47'35"	4,77
397	427246,06	2216253,74		
			345°57'50"	5,03
395	427250,94	2216252,52		
Площадь – 20,83 кв. метра				
ОБРАЗУЕМЫЙ ЗЕМЕЛЬНЫЙ УЧАСТОК 61:02:0120109:ЗУ1				
398	427359,05	2216260,64		
			75°31'22"	2,52
399	427359,68	2216263,08		
			165°56'26"	23,96
400	427336,44	2216268,9		
			267°3'52"	2,73
27	427336,3	2216266,17		
			346°26'57"	20,61
26	427356,34	2216261,34		
			345°31'1"	2,8
398	427359,05	2216260,64		
Площадь – 61,16 кв. метра				
ОБРАЗУЕМЫЙ ЗЕМЕЛЬНЫЙ УЧАСТОК 61:02:0120108:ЗУ1				
409	427575,2	2216165,47		
			75°32'36"	1,32
59	427575,53	2216166,75		
			167°45'30"	34
410	427542,3	2216173,96		
			344°56'56"	12,32
411	427554,2	2216170,76		
			345°44'55"	6,46
412	427560,46	2216169,17		
			345°48'17"	4,36
413	427564,69	2216168,1		
			345°56'10"	10
414	427574,39	2216165,67		
			346°7'50"	0,83
409	427575,2	2216165,47		
Площадь – 24,79 кв. метра				
ОБРАЗУЕМЫЙ ЗЕМЕЛЬНЫЙ УЧАСТОК 61:02:0120108:ЗУ2				
415	427590,59	2216161,63		
			43°40'29"	2,75
97	427592,58	2216163,53		
			169°35'59"	14,46

324/18-2026-ПМ1-ПЗ						Лист 55
Изм.	Кол.уч.	Лист	№ док.	Подпись	Дата	

96	427578,36	2216166,14		
			167°48'59"	0,9
95	427577,48	2216166,33		
			255°45'46"	1,38
416	427577,14	2216164,99		
			345°58'30"	12,38
417	427589,15	2216161,99		
			345°57'50"	1,48
415	427590,59	2216161,63		
Площадь – 26,51 кв. метра				
ОБРАЗУЕМЫЙ ЗЕМЕЛЬНЫЙ УЧАСТОК 61:02:0600010:3У11				
418	427888,63	2216083,87		
			75°19'36"	4,58
112	427889,79	2216088,3		
			167°53'42"	11,59
111	427878,46	2216090,73		
			255°36'0"	3,82
419	427877,51	2216087,03		
			344°8'11"	11,56
418	427888,63	2216083,87		
Площадь – 48,58 кв. метра				
ОБРАЗУЕМЫЙ ЗЕМЕЛЬНЫЙ УЧАСТОК 61:02:0600010:3У12				
420	428042,76	2216056,59		
			2°30'7"	10,08
421	428052,83	2216057,03		
			2°46'9"	25,46
422	428078,26	2216058,26		
			2°6'36"	37,49
423	428115,72	2216059,64		
			166°15'22"	4,76
168	428111,1	2216060,77		
			181°33'20"	43,48
167	428067,64	2216059,59		
			180°0'0"	16,37
166	428051,27	2216059,59		
			176°23'54"	18,15
165	428033,16	2216060,73		
			172°48'24"	36,34
164	427997,11	2216065,28		
			167°53'37"	107,76
163	427891,75	2216087,88		
			255°29'16"	4,67
424	427890,58	2216083,36		
			346°12'18"	4,61
425	427895,06	2216082,26		
			346°14'11"	19,88
426	427914,37	2216077,53		
			346°39'43"	15,13

324/18-2026-ПМ1-ПЗ						Лист
						56
Изм.	Кол.уч.	Лист	№ док.	Подпись	Дата	

427	427929,09	2216074,04		
			347°7'47"	17,28
428	427945,94	2216070,19		
			347°59'43"	12,45
429	427958,12	2216067,6		
			350°14'52"	5,2
430	427963,24	2216066,72		
			352°4'26"	24,66
431	427987,66	2216063,32		
			352°41'40"	20,05
432	428007,55	2216060,77		
			352°19'15"	30,01
433	428037,29	2216056,76		
			358°13'12"	5,47
420	428042,76	2216056,59		
Площадь – 845,27 кв. метра				
ОБРАЗУЕМЫЙ ЗЕМЕЛЬНЫЙ УЧАСТОК 61:02:0600010:3У13				
434	428374,53	2216104,38		
			5°0'3"	0,8
180	428375,33	2216104,45		
			15°45'44"	1,29
435	428376,57	2216104,8		
			14°42'13"	1,46
436	428377,98	2216105,17		
			15°18'9"	9,55
179	428387,19	2216107,69		
			105°17'18"	9,1
437	428384,79	2216116,47		
			204°10'51"	13,33
438	428372,63	2216111,01		
			285°59'28"	6,9
434	428374,53	2216104,38		
Площадь – 105,93 кв. метра				
ОБРАЗУЕМЫЙ ЗЕМЕЛЬНЫЙ УЧАСТОК 61:02:0600010:3У14				
439	428399,92	2216067,09		
			11°39'28"	29,4
440	428428,71	2216073,03		
			99°7'13"	12,11
193	428426,79	2216084,99		
			183°37'18"	1,58
192	428425,21	2216084,89		
			282°59'41"	6,27
191	428426,62	2216078,78		
			192°59'55"	11,52
190	428415,4	2216076,19		
			102°59'41"	8,14
189	428413,57	2216084,12		
			183°41'29"	7,14

324/18-2026-ПМ1-ПЗ						Лист 57
Изм.	Кол.уч.	Лист	№ док.	Подпись	Дата	

188	428406,44	2216083,66		
			187°46'4"	10,28
441	428396,25	2216082,27		
			283°35'29"	15,62
439	428399,92	2216067,09		
Площадь – 339,03 кв. метра				
ОБРАЗУЕМЫЙ ЗЕМЕЛЬНЫЙ УЧАСТОК 61:02:0600010:3У15				
442	428431,31	2216082,1		
			8°40'45"	6,49
443	428437,73	2216083,08		
			62°20'29"	3,75
308	428439,47	2216086,4		
			187°55'2"	7,99
307	428431,56	2216085,3		
			183°45'51"	0,76
306	428430,8	2216085,25		
			279°11'48"	3,19
442	428431,31	2216082,1		
Площадь – 23,53 кв. метра				
ОБРАЗУЕМЫЙ ЗЕМЕЛЬНЫЙ УЧАСТОК 61:02:0600010:3У16				
444	428538,6	2216122,67		
			5°26'26"	0,21
291	428538,81	2216122,69		
			74°46'0"	4,64
290	428540,03	2216127,17		
			22°51'32"	4,43
289	428544,11	2216128,89		
			187°21'9"	0,94
445	428543,18	2216128,77		
			187°36'36"	4,98
446	428538,24	2216128,11		
			284°49'36"	0,35
447	428538,33	2216127,77		
			188°25'38"	0,82
448	428537,52	2216127,65		
			282°14'11"	5,1
444	428538,6	2216122,67		
Площадь – 10,52 кв. метра				
ОБРАЗУЕМЫЙ ЗЕМЕЛЬНЫЙ УЧАСТОК 61:02:0600010:3У17				
287	428552,73	2216126,91		
			7°52'14"	3,43
449	428556,13	2216127,38		
			102°4'9"	3,11
450	428555,48	2216130,42		
			187°37'28"	5,13
288	428550,4	2216129,74		
			309°27'56"	3,67
287	428552,73	2216126,91		

324/18-2026-ПМ1-ПЗ						Лист 58
Изм.	Кол.уч.	Лист	№ док.	Подпись	Дата	

Площадь – 13,3 кв. метра				
ОБРАЗУЕМЫЙ ЗЕМЕЛЬНЫЙ УЧАСТОК 61:02:0600010:3У18				
451	428700,17	2216148,03		
			27°35'9"	4,02
276	428703,73	2216149,89		
			9°37'53"	8,37
275	428711,98	2216151,29		
			351°21'32"	5,39
452	428717,31	2216150,48		
			100°36'41"	4,18
453	428716,54	2216154,59		
			187°57'59"	17,32
454	428699,39	2216152,19		
			280°37'11"	4,23
451	428700,17	2216148,03		
Площадь – 54,12 кв. метра				
ОБРАЗУЕМЫЙ ЗЕМЕЛЬНЫЙ УЧАСТОК 61:02:0600010:3У19				
455	428734,23	2216129,29		
			8°15'5"	33,45
456	428767,33	2216134,09		
			8°15'2"	8,08
457	428775,33	2216135,25		
			19°59'0"	3,98
458	428779,07	2216136,61		
			42°25'55"	24,62
459	428797,24	2216153,22		
			204°28'16"	26,19
460	428773,4	2216142,37		
			191°36'0"	9,3
320	428764,29	2216140,5		
			200°27'6"	32,08
455	428734,23	2216129,29		
Площадь – 289,07 кв. метра				
ОБРАЗУЕМЫЙ ЗЕМЕЛЬНЫЙ УЧАСТОК 61:02:0600010:3У20				
253	429005,72	2216384,51		
			135°0'0"	1,94
252	429004,35	2216385,88		
			45°16'9"	1,51
251	429005,41	2216386,95		
			127°57'0"	2,02
484	429004,17	2216388,54		
			225°25'51"	3,76
485	429001,53	2216385,86		
			315°0'0"	1,77
486	429002,78	2216384,61		
			225°0'0"	0,16
487	429002,67	2216384,5		
			310°3'22"	2,05

						324/18-2026-ПМ1-ПЗ	Лист
Изм.	Кол.уч.	Лист	№ док.	Подпись	Дата		59

254	429003,99	2216382,93		
			42°24'20"	2,34
253	429005,72	2216384,51		
Площадь – 11,55 кв. метра				
ОБРАЗУЕМЫЙ ЗЕМЕЛЬНЫЙ УЧАСТОК 61:02:0600010:3У21				
248	429060,63	2216436,4		
			45°15'59"	10,66
247	429068,13	2216443,97		
			149°31'18"	2,23
488	429066,21	2216445,1		
			225°6'57"	10,5
489	429058,8	2216437,66		
			325°27'6"	2,22
248	429060,63	2216436,4		
Площадь – 22,98 кв. метра				
ОБРАЗУЕМЫЙ ЗЕМЕЛЬНЫЙ УЧАСТОК 61:02:0600010:3У22				
490	429256,31	2216634,5		
			45°32'23"	3,75
229	429258,94	2216637,18		
			73°58'4"	1,81
228	429259,44	2216638,92		
			53°30'58"	9,5
227	429265,09	2216646,56		
			351°22'48"	3,8
226	429268,85	2216645,99		
			41°30'20"	1,86
225	429270,24	2216647,22		
			150°22'3"	4,43
491	429266,39	2216649,41		
			224°42'55"	15,65
492	429255,27	2216638,4		
			224°47'52"	2
493	429253,85	2216636,99		
			314°39'10"	3,5
490	429256,31	2216634,5		
Площадь – 46,29 кв. метра				
ОБРАЗУЕМЫЙ ЗЕМЕЛЬНЫЙ УЧАСТОК 61:02:0600010:3У23				
494	429431,57	2216777,71		
			45°23'53"	2,04
495	429433	2216779,16		
			315°0'0"	0,49
496	429433,35	2216778,81		
			45°27'31"	6,19
497	429437,69	2216783,22		
			188°52'40"	5,96
373	429431,8	2216782,3		
			236°38'46"	3,78
372	429429,72	2216779,14		

						324/18-2026-ПМ1-ПЗ	Лист 60
Изм	Кол.уч.	Лист	№ док.	Подпись	Дата		

			325°37'11"	2,3
498	429431,62	2216777,84		
			248°57'45"	0,14
494	429431,57	2216777,71		
Площадь – 18,7 кв. метра				
ОБРАЗУЕМЫЙ ЗЕМЕЛЬНЫЙ УЧАСТОК 61:02:0600010:3У24				
368	429428,82	2216809,58		
			42°56'40"	14,19
367	429439,21	2216819,25		
			133°7'20"	0,86
366	429438,62	2216819,88		
			226°25'30"	14,22
368	429428,82	2216809,58		
Площадь – 6,13 кв. метра				
ОБРАЗУЕМЫЙ ЗЕМЕЛЬНЫЙ УЧАСТОК 61:02:0600010:3У25				
363	429452,31	2216835,15		
			9°0'55"	2,11
362	429454,39	2216835,48		
			23°47'27"	5,08
361	429459,04	2216837,53		
			36°9'13"	7,36
499	429464,98	2216841,87		
			141°11'20"	2,36
500	429463,14	2216843,35		
			230°53'33"	2
501	429461,88	2216841,8		
			231°6'56"	4,78
502	429458,88	2216838,08		
			134°22'14"	2,57
503	429457,08	2216839,92		
			225°0'0"	6,75
363	429452,31	2216835,15		
Площадь – 22,09 кв. метра				
ОБРАЗУЕМЫЙ ЗЕМЕЛЬНЫЙ УЧАСТОК 61:02:0120108:3У3				
104	427682,04	2216137,58		
			141°36'38"	7,62
103	427676,07	2216142,31		
			257°58'52"	1,58
514	427675,74	2216140,76		
			333°13'2"	7,06
104	427682,04	2216137,58		
Площадь – 5,41 кв. метра				
ОБРАЗУЕМЫЙ ЗЕМЕЛЬНЫЙ УЧАСТОК 61:02:0120108:3У4				
515	427616,64	2216156,14		
			78°50'7"	0,77
99	427616,79	2216156,9		
			170°19'40"	6,73
98	427610,16	2216158,03		

						324/18-2026-ПМ1-ПЗ	Лист 61
Изм.	Кол.уч.	Лист	№ док.	Подпись	Дата		

			250°49'16"	0,24
516	427610,08	2216157,8		
			344°38'41"	2
517	427612,01	2216157,27		
			346°17'5"	4,77
515	427616,64	2216156,14		
Площадь – 3,56 кв. метра				
ОБРАЗУЕМЫЙ ЗЕМЕЛЬНЫЙ УЧАСТОК 61:02:0600010:3У26				
550	428449,67	2216088,26		
			13°51'6"	2,26
555	428451,86	2216088,8		
			98°7'49"	0,21
554	428451,83	2216089,01		
			189°25'11"	2,2
553	428449,66	2216088,65		
			270°0'0"	0,04
552	428449,66	2216088,61		
			180°0'0"	0,05
551	428449,61	2216088,61		
			279°43'40"	0,36
550	428449,67	2216088,26		
Площадь – 0,67 кв. метра				
ОБРАЗУЕМЫЙ ЗЕМЕЛЬНЫЙ УЧАСТОК 61:02:0600010:3У27				
556	428450,19	2216084,97		
			8°39'10"	0,47
557	428450,65	2216085,04		
			98°32'22"	3,37
558	428450,15	2216088,37		
			192°54'27"	0,49
550	428449,67	2216088,26		
			278°58'54"	3,33
556	428450,19	2216084,97		
Площадь – 1,6 кв. метра				
ОБРАЗУЕМЫЙ ЗЕМЕЛЬНЫЙ УЧАСТОК 61:02:0600010:3У28				
559	428505,36	2216094,21		
			23°5'22"	2,07
560	428507,26	2216095,02		
			36°9'30"	0,32
561	428507,52	2216095,21		
			96°34'56"	0,52
562	428507,46	2216095,73		
			187°20'40"	2,27
563	428505,21	2216095,44		
			276°57'11"	1,24
559	428505,36	2216094,21		
Площадь – 2,07 кв. метра				

Проектом предусматривается образование земельных участков для формирования полосы отвода за счет раздела земельных участков, находящихся в государственной собственности.

Перечень участков, находящихся в государственной собственности и попадающих в полосу отвода автомобильной дороги представлены в таблице № 3.2.

Таблица № 3.2

№ п/п	Кадастровый номер участка	Категория земель	Вид права	Правообладатель	Общая площадь (кв. метров)	Площадь в границах полосы отвода (кв. метров)
1	2	3	4	5	6	7
3	61:02:0000000:6133	Земли населённых пунктов	Собственность	Муниципальное образование - Аксайское городское поселение Аксайского муниципального района Ростовской области	45422 +/- 75	159,15
4	61:02:0000000:4274	Земли населённых пунктов	Собственность	Муниципальное образование - Аксайское городское поселение Аксайского муниципального района Ростовской области	490 +/- 6	464,7
5	61:02:0120109:1320	Земли населённых пунктов	Собственность	Муниципальное образование - Аксайское городское поселение Аксайского муниципального района Ростовской области	4298 +/- 22.95	451,68
6	61:02:0000000:6118	Земли населённых пунктов	---	---	18 +/- 1	7,03
7	61:02:0120112:157	Земли населённых пунктов	---	---	5378 +/- 26	12,29
8	61:02:0000000:6154	Земли населённых пунктов	Постоянное (бессрочное) пользование	Администрация Аксайского городского поселения	2348 +/- 17	743,13
9	61:02:0000000:5878	Земли населённых пунктов	---	---	4879 +/- 24	251,29
10	61:02:0600010:9806	Земли населённых пунктов	---	---	6184 +/- 28	5557,97
11	61:02:0000000:4364	Земли населённых	---	---	13161 +/- 24	107,31
12	61:02:0600010:11026	Земли населённых пунктов	"временные"	---	2000 +/- 16	109,84

324/18-2026-ПМ1-ПЗ

Лист

63

Изм.	Кол.уч.	Лист	№ док.	Подпись	Дата
------	---------	------	--------	---------	------

13	61:02:0000000:6088	Земли населённых пунктов	Собственность	---	4885 +/- 24	858,81
14	61:02:0120109:427 (входит в единое землепользование 61:02:0000000:338)	Земли населённых пунктов	---	---	6721	241,88
16	61:02:0000000:265 (единое землепользование) 61:02:0120109:261	Земли населённых пунктов	Собственность		25 +/- 4	3
17	61:02:0600010:1136 (единое землепользование) 61:02:0600010:334 61:02:0600010:335 61:02:0600010:336	Земли промышленности, энергетики, транспорта, связи, радиовещания, телевидения, информатики, земли для обеспечения космической деятельности, земли обороны, безопасности и земли иного специального назначения	Собственность	Российская Федерация	177 +/- 23	
18	61:02:0600010:5443	Земли населённых пунктов	Собственность	Муниципальное образование - Аксайское городское поселение Аксайского муниципального района Ростовской области	2372 +/- 34	58,35
	ИТОГО					12529,08

Каталог координат поворотных точек границ земельных участков, образуемых за счет раздела земельных участков, находящихся в государственной собственности представлен в таблице № 3.3.

Таблица № 3.3

№ точки	X	Y	Длина (метров)	Дирекционный угол
1	2	3	4	5
:6133:3У1 – ОБРАЗУЕМЫЙ, ОБРАЗУЕМЫЙ ПУТЕМ РАЗДЕЛА ЗЕМЕЛЬНОГО УЧАСТКА С КАДАСТРОВЫМ НОМЕРОМ 61:02:0000000:6133				
40	427247,74	2216258,39		
			31°25'47"	3,8
39	427250,98	2216260,37		
			9°53'27"	3,96
38	427254,88	2216261,05		
			71°23'21"	16,48
37	427260,14	2216276,67		
			126°23'4"	3,78
36	427257,9	2216279,71		
			94°18'2"	6,27
504	427257,43	2216285,96		

						324/18-2026-ПМ1-ПЗ	Лист
Изм.	Кол.уч.	Лист	№ док.	Подпись	Дата		64

			73°42'12"	3,14
505	427258,31	2216288,97		
			164°51'44"	2,14
506	427256,24	2216289,53		
			254°43'57"	32,28
40	427247,74	2216258,39		
Площадь – 159,15 кв. метра				
:4274:ЗУ1 – ОБРАЗУЕМЫЙ, ОБРАЗУЕМЫЙ ПУТЕМ РАЗДЕЛА ЗЕМЕЛЬНОГО УЧАСТКА С КАДАСТРОВЫМ НОМЕРОМ 61:02:0000000:4274				
32	427396,6	2216245,63		
			77°28'17"	1,2
31	427396,86	2216246,8		
			165°56'42"	140,3 3
34	427260,73	2216280,88		
			257°0'20"	1,2
33	427260,46	2216279,71		
			345°56'46"	140,3 4
32	427396,6	2216245,63		
Площадь – 168,31 кв. метра				
:4274:ЗУ2 – ОБРАЗУЕМЫЙ, ОБРАЗУЕМЫЙ ПУТЕМ РАЗДЕЛА ЗЕМЕЛЬНОГО УЧАСТКА С КАДАСТРОВЫМ НОМЕРОМ 61:02:0000000:4274				
510	427386,74	2216220,1		
			75°30'0"	1,2
46	427387,04	2216221,26		
			164°31'33"	84,86
45	427305,26	2216243,9		
			255°2'17"	1,2
511	427304,95	2216242,74		
			344°31'40"	84,87
510	427386,74	2216220,1		
Площадь – 101,78 кв. метра				
:4274:ЗУ3 – ОБРАЗУЕМЫЙ, ОБРАЗУЕМЫЙ ПУТЕМ РАЗДЕЛА ЗЕМЕЛЬНОГО УЧАСТКА С КАДАСТРОВЫМ НОМЕРОМ 61:02:0000000:4274				
51	427447,67	2216195,37		
			75°6'5"	2,26
50	427448,25	2216197,55		
			163°39'35"	58,58
512	427392,04	2216214,03		
			254°46'19"	1,87
513	427391,55	2216212,23		
			343°16'42"	58,6
51	427447,67	2216195,37		
Площадь – 120,69 кв. метра				
:4274:ЗУ4 – ОБРАЗУЕМЫЙ, ОБРАЗУЕМЫЙ ПУТЕМ РАЗДЕЛА ЗЕМЕЛЬНОГО УЧАСТКА С КАДАСТРОВЫМ НОМЕРОМ 61:02:0000000:4274				
401	427511,04	2216181,92		
			75°11'12"	1,25
402	427511,36	2216183,13		

						324/18-2026-ПМ1-ПЗ	Лист 65
Изм.	Кол.уч.	Лист	№ док.	Подпись	Дата		

			163°46'19"	60,12
407	427453,64	2216199,93		
			258°35'52"	1,21
408	427453,4	2216198,74		
			343°43'56"	60,04
401	427511,04	2216181,92		

Площадь – 73,92 кв. метра

**:1320:ЗУ1 – ОБРАЗУЕМЫЙ, ОБРАЗУЕМЫЙ ПУТЕМ РАЗДЕЛА ЗЕМЕЛЬНОГО УЧАСТКА С
КАДАСТРОВЫМ НОМЕРОМ 61:02:0120109:1320**

30	427362,55	2216255,39		
			75°23'40"	3,17
29	427363,35	2216258,46		
			165°29'13"	27,97
28	427336,27	2216265,47		
			87°32'46"	0,7
27	427336,3	2216266,17		
			166°25'25"	28,71
507	427308,39	2216272,91		
			164°20'11"	46,37
508	427263,74	2216285,43		
			142°10'59"	5,2
509	427259,63	2216288,62		
			165°8'59"	1,37
505	427258,31	2216288,97		
			253°42'12"	3,14
504	427257,43	2216285,96		
			274°20'54"	4,35
35	427257,76	2216281,62		
			346°0'33"	3,06
34	427260,73	2216280,88		
			345°56'43"	104,9 6
30	427362,55	2216255,39		

Площадь – 451,68 кв. метра

**:6118:ЗУ1 – ОБРАЗУЕМЫЙ, ОБРАЗУЕМЫЙ ПУТЕМ РАЗДЕЛА ЗЕМЕЛЬНОГО УЧАСТКА С
КАДАСТРОВЫМ НОМЕРОМ 61:02:0000000:6118**

77	427445,05	2216226,86		
			45°0'0"	1
78	427445,76	2216227,57		
			135°0'1"	1
79	427445,05	2216228,28		
			225°0'0"	1
80	427444,34	2216227,57		
			315°0'0"	1
77	427445,05	2216226,86		

Площадь – 1,01 кв. метра

**:6118:ЗУ2 – ОБРАЗУЕМЫЙ, ОБРАЗУЕМЫЙ ПУТЕМ РАЗДЕЛА ЗЕМЕЛЬНОГО УЧАСТКА С
КАДАСТРОВЫМ НОМЕРОМ 61:02:0000000:6118**

81	427631,3	2216178,74		
			45°0'0"	1

						324/18-2026-ПМ1-ПЗ	Лист
Изм.	Кол.уч.	Лист	№ док.	Подпись	Дата		66

82	427632,01	2216179,45		
			135°0'1"	1
83	427631,3	2216180,16		
			225°0'0"	1
84	427630,59	2216179,45		
			315°0'0"	1
81	427631,3	2216178,74		
Площадь – 1,01 кв. метра				
:6118:ЗУ3 – ОБРАЗУЕМЫЙ, ОБРАЗУЕМЫЙ ПУТЕМ РАЗДЕЛА ЗЕМЕЛЬНОГО УЧАСТКА С КАДАСТРОВЫМ НОМЕРОМ 61:02:0000000:6118				
85	427822,91	2216128,77		
			45°0'0"	1
86	427823,62	2216129,48		
			135°0'1"	1
87	427822,91	2216130,19		
			225°0'0"	1
88	427822,2	2216129,48		
			315°0'0"	1
85	427822,91	2216128,77		
Площадь – 1,01 кв. метра				
:6118:ЗУ4 – ОБРАЗУЕМЫЙ, ОБРАЗУЕМЫЙ ПУТЕМ РАЗДЕЛА ЗЕМЕЛЬНОГО УЧАСТКА С КАДАСТРОВЫМ НОМЕРОМ 61:02:0000000:6118				
183	428351,19	2216098,67		
			45°0'0"	1
184	428351,9	2216099,38		
			135°0'1"	1
185	428351,19	2216100,09		
			225°0'0"	1
186	428350,48	2216099,38		
			315°0'1"	1
183	428351,19	2216098,67		
Площадь – 1,01 кв. метра				
:6118:ЗУ5 – ОБРАЗУЕМЫЙ, ОБРАЗУЕМЫЙ ПУТЕМ РАЗДЕЛА ЗЕМЕЛЬНОГО УЧАСТКА С КАДАСТРОВЫМ НОМЕРОМ 61:02:0000000:6118				
298	428761,79	2216154,87		
			45°0'0"	1
299	428762,5	2216155,58		
			135°0'1"	1
300	428761,79	2216156,29		
			225°0'0"	1
301	428761,08	2216155,58		
			315°0'0"	1
298	428761,79	2216154,87		
Площадь – 1,01 кв. метра				
:6118:ЗУ6 – ОБРАЗУЕМЫЙ, ОБРАЗУЕМЫЙ ПУТЕМ РАЗДЕЛА ЗЕМЕЛЬНОГО УЧАСТКА С КАДАСТРОВЫМ НОМЕРОМ 61:02:0000000:6118				
302	428965,02	2216329,74		
			45°0'0"	1
303	428965,73	2216330,45		
			135°0'0"	1

						324/18-2026-ПМ1-ПЗ	Лист 67
Изм.	Кол.уч.	Лист	№ док.	Подпись	Дата		

304	428965,02	2216331,16		
			225°0'0"	1
305	428964,31	2216330,45		
			315°0'1"	1
302	428965,02	2216329,74		
Площадь – 1,01 кв. метра				
:6118:ЗУ7 – ОБРАЗУЕМЫЙ, ОБРАЗУЕМЫЙ ПУТЕМ РАЗДЕЛА ЗЕМЕЛЬНОГО УЧАСТКА С КАДАСТРОВЫМ НОМЕРОМ 61:02:0000000:6118				
284	428558,61	2216126,51		
			45°0'1"	1
283	428559,32	2216127,22		
			135°0'1"	0,75
282	428558,79	2216127,75		
			188°7'49"	0,42
286	428558,37	2216127,69		
			225°0'0"	0,66
285	428557,9	2216127,22		
			315°0'0"	1
284	428558,61	2216126,51		
Площадь – 0,97 кв. метра				
:157:ЗУ1 – ОБРАЗУЕМЫЙ, ОБРАЗУЕМЫЙ ПУТЕМ РАЗДЕЛА ЗЕМЕЛЬНОГО УЧАСТКА С КАДАСТРОВЫМ НОМЕРОМ 61:02:0120112:157				
52	427448,75	2216195,74		
			18°51'32"	4,7
54	427453,2	2216197,26		
			165°6'24"	3,89
53	427449,44	2216198,26		
			254°41'14"	2,61
52	427448,75	2216195,74		
Площадь – 5,08 кв. метра				
:157:ЗУ2 – ОБРАЗУЕМЫЙ, ОБРАЗУЕМЫЙ ПУТЕМ РАЗДЕЛА ЗЕМЕЛЬНОГО УЧАСТКА С КАДАСТРОВЫМ НОМЕРОМ 61:02:0120112:157				
403	427455,34	2216199,44		
			73°52'48"	3,6
404	427456,34	2216202,9		
			163°44'24"	2
405	427454,42	2216203,46		
			253°52'48"	3,6
406	427453,42	2216200		
			342°21'0"	0,23
407	427453,64	2216199,93		
			343°55'17"	1,77
403	427455,34	2216199,44		
Площадь – 7,21 кв. метра				
:6154:ЗУ1 – ОБРАЗУЕМЫЙ, ОБРАЗУЕМЫЙ ПУТЕМ РАЗДЕЛА ЗЕМЕЛЬНОГО УЧАСТКА С КАДАСТРОВЫМ НОМЕРОМ 61:02:0000000:6154				
145	427894,06	2216096,81		
			75°25'0"	10,92
144	427896,81	2216107,38		
			75°49'30"	2

						324/18-2026-ПМ1-ПЗ	Лист
Изм.	Кол.уч.	Лист	№ док.	Подпись	Дата		68

143	427897,3	2216109,32		
			75°27'11"	3,26
142	427898,12	2216112,48		
			165°17'6"	1,02
518	427897,13	2216112,74		
			165°27'56"	1,12
2	427896,05	2216113,02		
			255°42'35"	3,28
1	427895,24	2216109,84		
			165°43'38"	83,35
66	427814,46	2216130,39		
			76°32'49"	2,62
65	427815,07	2216132,94		
			166°43'37"	2
64	427813,12	2216133,4		
			165°43'44"	7,1
63	427806,24	2216135,15		
			164°10'19"	2,02
62	427804,3	2216135,7		
			254°44'42"	2,62
61	427803,61	2216133,17		
			165°44'32"	229,32
60	427581,35	2216189,65		
			255°44'25"	23,63
59	427575,53	2216166,75		
			347°50'43"	1,99
95	427577,48	2216166,33		
			75°44'18"	21,55
94	427582,79	2216187,22		
			345°44'44"	227,27
93	427803,06	2216131,26		
			344°22'8"	2
519	427804,99	2216130,72		
			74°5'6"	2,59
520	427805,7	2216133,21		
			345°42'43"	7,17
521	427812,65	2216131,44		
			256°55'51"	0,57
522	427812,52	2216130,88		
			256°10'17"	2,01
523	427812,04	2216128,93		
			345°44'23"	85,49
117	427894,9	2216107,87		
			255°21'10"	10,91
524	427892,14	2216097,31		
			345°24'13"	1,98
145	427894,06	2216096,81		

Площадь – 732,71 кв. метра

**:6154:3У2 – ОБРАЗУЕМЫЙ, ОБРАЗУЕМЫЙ ПУТЕМ РАЗДЕЛА ЗЕМЕЛЬНОГО УЧАСТКА С
КАДАСТРОВЫМ НОМЕРОМ 61:02:000000:6154**

						324/18-2026-ПМ1-ПЗ	Лист
Изм	Кол.уч.	Лист	№ док.	Подпись	Дата		69

525	427891,73	2216087,81		
			75°27'14"	5,18
162	427893,03	2216092,82		
			165°37'7"	0,81
526	427892,25	2216093,02		
			165°22'45"	1,19
113	427891,1	2216093,32		
			255°19'44"	5,25
527	427889,77	2216088,24		
			347°37'34"	2,01
525	427891,73	2216087,81		

Площадь – 10,42 кв. метра

**:5878:ЗУ1 – ОБРАЗУЕМЫЙ, ОБРАЗУЕМЫЙ ПУТЕМ РАЗДЕЛА ЗЕМЕЛЬНОГО УЧАСТКА С
КАДАСТРОВЫМ НОМЕРОМ 61:02:000000:5878**

121	427811,57	2216094,89		
			86°11'53"	12,67
120	427812,41	2216107,53		
			120°7'12"	8,15
119	427808,32	2216114,58		
			75°51'7"	17,39
530	427812,57	2216131,44		
			166°40'32"	7,03
531	427805,73	2216133,06		
			255°56'15"	21,07
91	427800,61	2216112,62		
			321°16'32"	8,28
90	427807,07	2216107,44		
			259°43'55"	11,22
89	427805,07	2216096,4		
			346°55'19"	6,67
121	427811,57	2216094,89		

Площадь – 251,29 кв. метра

**:9806:ЗУ1 – ОБРАЗУЕМЫЙ, ОБРАЗУЕМЫЙ ПУТЕМ РАЗДЕЛА ЗЕМЕЛЬНОГО УЧАСТКА С
КАДАСТРОВЫМ НОМЕРОМ 61:02:0600010:9806**

156	428038,89	2216063,22		
			0°27'1"	70
155	428108,89	2216063,77		
			1°24'3"	37,23
154	428146,11	2216064,68		
			93°28'52"	4,12
126	428145,86	2216068,79		
			181°23'33"	37,04
125	428108,83	2216067,89		
			180°53'36"	23,73
124	428085,1	2216067,52		
			180°13'27"	46,03
123	428039,07	2216067,34		
			174°40'55"	11,33
151	428027,79	2216068,39		
			172°26'0"	29,92

						324/18-2026-ПМ1-ПЗ	Лист
Изм.	Кол.уч.	Лист	№ док.	Подпись	Дата		70

150	427998,13	2216072,33		
			169°42'38"	10,02
149	427988,27	2216074,12		
			166°54'59"	42,45
148	427946,92	2216083,73		
			166°51'37"	22,48
147	427925,03	2216088,84		
			165°34'8"	76
115	427851,43	2216107,78		
			255°31'32"	4,12
114	427850,4	2216103,79		
			345°34'16"	76,05
161	427924,05	2216084,84		
			346°50'23"	22,53
160	427945,99	2216079,71		
			346°55'15"	42,55
159	427987,44	2216070,08		
			349°44'8"	10,21
158	427997,49	2216068,26		
			352°25'19"	30,1
157	428027,33	2216064,29		
			354°42'43"	11,61
156	428038,89	2216063,22		

Площадь – 1228,32 кв. метра

**:9806:3У2 – ОБРАЗУЕМЫЙ, ОБРАЗУЕМЫЙ ПУТЕМ РАЗДЕЛА ЗЕМЕЛЬНОГО УЧАСТКА С
КАДАСТРОВЫМ НОМЕРОМ 61:02:0600010:9806**

154	428146,11	2216064,68		
			1°24'8"	70,3
197	428216,39	2216066,4		
			4°34'0"	108,1 4
196	428324,19	2216075,01		
			9°55'8"	74,31
195	428397,39	2216087,81		
			8°49'59"	28,59
194	428425,64	2216092,2		
			99°11'43"	3,88
172	428425,02	2216096,03		
			188°10'43"	28,54
171	428396,77	2216091,97		
			189°59'38"	74,1
170	428323,79	2216079,11		
			184°34'10"	107,95
169	428216,18	2216070,51		
			181°24'5"	70,34
126	428145,86	2216068,79		
			273°28'52"	4,12
154	428146,11	2216064,68		

Площадь – 570,28 кв. метра

						324/18-2026-ПМ1-ПЗ	Лист
Изм.	Кол.уч.	Лист	№ док.	Подпись	Дата		71

**:9806:ЗУЗ – ОБРАЗУЕМЫЙ, ОБРАЗУЕМЫЙ ПУТЕМ РАЗДЕЛА ЗЕМЕЛЬНОГО УЧАСТКА С
КАДАСТРОВЫМ НОМЕРОМ 61:02:0600010:9806**

331	428429,64	2216092,5		
			6°58'38"	31,2
330	428460,61	2216096,29		
			7°56'49"	108,7 1
329	428568,28	2216111,32		
			7°47'26"	13,35
328	428581,51	2216113,13		
			7°50'57"	13,84
327	428595,22	2216115,02		
			95°55'54"	1,55
566	428595,06	2216116,56		
			5°27'28"	1,58
567	428596,63	2216116,71		
			275°24'14"	1,49
324	428596,77	2216115,23		
			7°51'10"	33,89
323	428630,34	2216119,86		
			6°55'49"	20,06
322	428650,25	2216122,28		
			7°14'34"	67,02
321	428716,74	2216130,73		
			11°36'40"	48,54
320	428764,29	2216140,5		
			20°25'59"	11,97
568	428775,51	2216144,68		
			23°40'3"	18,14
569	428792,12	2216151,96		
			26°2'26"	8,79
336	428800,02	2216155,82		
			43°7'53"	105,8 1
570	428877,24	2216228,16		
			304°21'16"	0,96
356	428877,78	2216227,37		
			43°33'32"	25,58
355	428896,32	2216245		
			45°10'45"	162,85
354	429011,11	2216360,51		
			45°20'13"	73,39
353	429062,7	2216412,71		
			44°37'31"	56,22
352	429102,71	2216452,2		
			46°17'30"	46,43
351	429134,79	2216485,76		
			44°59'31"	100,51
350	429205,87	2216556,82		
			309°6'28"	2

324/18-2026-ПМ1-ПЗ

Лист

72

Изм.	Кол.уч.	Лист	№ док.	Подпись	Дата

349	429207,13	2216555,27		
			45°5'53"	4,14
216	429210,05	2216558,2		
			128°55'20"	6,14
215	429206,19	2216562,98		
			225°0'0"	105,13
214	429131,85	2216488,64		
			226°17'32"	46,41
213	429099,78	2216455,09		
			224°37'5"	56,18
212	429059,79	2216415,63		
			225°20'32"	73,41
211	429008,19	2216363,41		
			225°10'37"	162,78
210	428893,44	2216247,95		
			223°34'7"	86,62
209	428830,68	2216188,25		
			223°15'37"	11,88
208	428822,03	2216180,11		
			221°47'28"	33,22
207	428797,26	2216157,97		
			204°52'56"	27,71
206	428772,12	2216146,31		
			191°54'6"	32,1
205	428740,71	2216139,69		
			191°13'14"	25,13
204	428716,06	2216134,8		
			187°14'39"	66,85
203	428649,74	2216126,37		
			186°57'6"	20,08
202	428629,81	2216123,94		
			187°50'34"	49,32
201	428580,95	2216117,21		
			187°44'52"	13,35
200	428567,72	2216115,41		
			187°57'8"	108,8 6
199	428459,91	2216100,35		
			186°59'18"	31,15
198	428428,99	2216096,56		
			279°5'45"	4,11
331	428429,64	2216092,5		
Площадь – 3759,37 кв. метра				
:4364:ЗУ1 – ОБРАЗУЕМЫЙ, ОБРАЗУЕМЫЙ ПУТЕМ РАЗДЕЛА ЗЕМЕЛЬНОГО УЧАСТКА С КАДАСТРОВЫМ НОМЕРОМ 61:02:000000:4364				
306	428430,8	2216085,25		
			99°7'12"	26,12
293	428426,66	2216111,04		
			164°20'17"	4,45
174	428422,38	2216112,24		

324/18-2026-ПМ1-ПЗ						Лист 73
Изм.	Кол.уч.	Лист	№ док.	Подпись	Дата	

			285°1'7"	0,42
173	428422,49	2216111,83		
			279°5'48"	17,77
548	428425,3	2216094,28		
			279°17'1"	2,11
194	428425,64	2216092,2		
			279°3'45"	7,3
193	428426,79	2216084,99		
			3°42'36"	4,02
306	428430,8	2216085,25		
Площадь – 107,31 кв. метра				
:5443:ЗУ1 – ОБРАЗУЕМЫЙ, ОБРАЗУЕМЫЙ ПУТЕМ РАЗДЕЛА ЗЕМЕЛЬНОГО УЧАСТКА С КАДАСТРОВЫМ НОМЕРОМ 61:02:0600010:5443				
587	429086,47	2216428,4		
			45°18'6"	2,69
595	429088,36	2216430,31		
			45°23'39"	9,26
596	429094,86	2216436,9		
			45°39'42"	3,06
597	429097	2216439,09		
			132°53'41"	3,85
346	429094,38	2216441,91		
			225°9'44"	15
345	429083,8	2216431,27		
			312°55'57"	3,92
587	429086,47	2216428,4		
Площадь – 58,35 кв. метра				
:11026:ЗУ1 – ОБРАЗУЕМЫЙ, ОБРАЗУЕМЫЙ ПУТЕМ РАЗДЕЛА ЗЕМЕЛЬНОГО УЧАСТКА С КАДАСТРОВЫМ НОМЕРОМ 61:02:0600010:11026				
628	429435,85	2216822,82		
			0°32'59"	4,17
629	429440,02	2216822,86		
			45°0'1"	17,38
363	429452,31	2216835,15		
			188°52'18"	17,38
630	429435,14	2216832,47		
			273°22'38"	9,51
631	429435,7	2216822,98		
			313°9'9"	0,22
628	429435,85	2216822,82		
Площадь – 109,84 кв. метра				
:6088:ЗУ1 – ОБРАЗУЕМЫЙ, ОБРАЗУЕМЫЙ ПУТЕМ РАЗДЕЛА ЗЕМЕЛЬНОГО УЧАСТКА С КАДАСТРОВЫМ НОМЕРОМ 61:02:0000000:6088				
221	429330,28	2216679,07		
			45°8'39"	25,29
369	429348,12	2216697		
			136°2'56"	14,68
382	429337,55	2216707,19		
			44°48'6"	106,19
381	429412,9	2216782,02		

						324/18-2026-ПМ1-ПЗ	Лист 74
Изм.	Кол.уч.	Лист	№ док.	Подпись	Дата		

			44°38'28"	85,76
632	429473,92	2216842,28		
			134°17'34"	4,01
359	429471,12	2216845,15		
			224°37'3"	85,78
358	429410,06	2216784,9		
			224°47'53"	110,29
357	429331,8	2216707,19		
			316°0'53"	17,97
222	429344,73	2216694,71		
			227°15'54"	21,29
221	429330,28	2216679,07		

Площадь – 858,81 кв. метра

**:427:ЗУ1 – ОБРАЗУЕМЫЙ, ОБРАЗУЕМЫЙ ПУТЕМ РАЗДЕЛА ЗЕМЕЛЬНОГО УЧАСТКА С
КАДАСТРОВЫМ НОМЕРОМ 61:02:0120109:427**

895	427629,7	2216185		
			45°46'47"	19,23
897	427643,11	2216198,78		
			165°35'49"	4,54
7	427638,71	2216199,91		
			45°34'49"	6,29
8	427643,11	2216204,4		
			135°38'38"	5,66
9	427639,06	2216208,36		
			223°44'29"	28,97
896	427618,13	2216188,33		
			343°56'37"	12,04
895	427629,7	2216185		

Площадь – 241,88 кв. метра

**:265:ЗУ1 – ОБРАЗУЕМЫЙ, ОБРАЗУЕМЫЙ ПУТЕМ РАЗДЕЛА ЗЕМЕЛЬНОГО УЧАСТКА С
КАДАСТРОВЫМ НОМЕРОМ ЕДИНОГО ЗЕМЛЕПОЛЬЗОВАНИЯ 61:02:0120109:261
(61:02:0120109:261)**

67	427266,5	2216275,4		
			72°55'6"	2,01
68	427267,1	2216277,4		
			162°57'4"	1,57
69	427265,6	2216277,8		
			253°6'30"	2
70	427265	2216275,9		
			342°29'35"	1,56
67	427266,5	2216275,4		

Площадь – 3 кв. метра

**:1136:ЗУ1 – ОБРАЗУЕМЫЙ, ОБРАЗУЕМЫЙ ПУТЕМ РАЗДЕЛА ЗЕМЕЛЬНОГО УЧАСТКА С
КАДАСТРОВЫМ НОМЕРОМ ЕДИНОГО ЗЕМЛЕПОЛЬЗОВАНИЯ 61:02:0600010:1136
(61:02:0600010:334)**

332	428595,4	2216111,4		
			15°32'38"	1,57
333	428596,9	2216111,8		
			105°25'55"	1,99
334	428596,4	2216113,7		

						324/18-2026-ПМ1-ПЗ	Лист
Изм.	Кол.уч.	Лист	№ док.	Подпись	Дата		75

			195°26'47"	1,58
335	428594,8	2216113,3		
			285°42'32"	1,99
332	428595,4	2216111,4		
Площадь – 3 кв. метра				
:1136:ЗУ2 – ОБРАЗУЕМЫЙ, ОБРАЗУЕМЫЙ ПУТЕМ РАЗДЕЛА ЗЕМЕЛЬНОГО УЧАСТКА С КАДАСТРОВЫМ НОМЕРОМ ЕДИНОГО ЗЕМЛЕПОЛЬЗОВАНИЯ 61:02:0600010:1136 (61:02:0600010:335)				
325	428596,8	2216114,7		
			95°42'39"	0,5
324	428596,8	2216115,2		
			95°24'14"	1,49
567	428596,6	2216116,7		
			185°27'28"	1,58
566	428595,1	2216116,6		
			275°55'54"	1,55
327	428595,2	2216115		
			275°11'40"	0,44
326	428595,3	2216114,6		
			5°29'33"	1,57
325	428596,8	2216114,7		
Площадь – 3 кв. метра				
:1136:ЗУ3 – ОБРАЗУЕМЫЙ, ОБРАЗУЕМЫЙ ПУТЕМ РАЗДЕЛА ЗЕМЕЛЬНОГО УЧАСТКА С КАДАСТРОВЫМ НОМЕРОМ ЕДИНОГО ЗЕМЛЕПОЛЬЗОВАНИЯ 61:02:0600010:1136 (61:02:0600010:336)				
294	428592,2	2216128,9		
			13°35'42"	1,57
295	428593,7	2216129,3		
			103°53'50"	2
296	428593,2	2216131,2		
			193°40'52"	1,56
297	428591,7	2216130,8		
			283°37'7"	2
294	428592,2	2216128,9		
Площадь – 3 кв. метра				

Проектом предусматривается образование полосы отвода автодороги за счет раздела земельных участков, находящихся в частной собственности. Образующие участки полосы отвода автомобильной дороги подлежат изъятию для государственных нужд Ростовской области.

Перечень участков, находящихся в частной собственности и попадающих в полосу отвода автомобильной дороги представлены в таблице № 3.4.

Таблица № 3.4

						324/18-2026-ПМ1-ПЗ	Лист 76
Изм.	Кол.уч.	Лист	№ док.	Подпись	Дата		

№ п/п	Кадастровый номер участка	Категория земель	Вид права	Правообладатель	Общая площадь (кв. метров)	Площадь подлежащая изъятию для государственных нужд, кв. м
1	2	3	4	5	6	7
3	61:02:0120108:13	Земли населённых пунктов	Собственность	Акционерное общество "АКСАЙСКАЯ СЕЛЬСКОХОЗЯЙСТВЕННАЯ КОМПАНИЯ"	9800 +/- 35	9,02
4	61:02:0600010:11884	Земли населённых пунктов	Собственность	Общество с ограниченной ответственностью "АВА"	14002 +/- 41	322,93
5	61:02:0600010:11886	Земли населённых пунктов	Земли населённых пунктов	Собственность	Ткачев Григорий Николаевич	11,05
6	61:02:0600010:11885	Земли населённых пунктов	Земли населённых пунктов	Собственность	Ткачев Григорий Николаевич	4,96
7	61:02:0600010:10850	Земли населённых пунктов	Земли населённых пунктов	Собственность	Амаева Надежда Константиновна	131,09
8	61:02:0600010:12472	Земли населённых пунктов	Собственность	Амаева Надежда Константиновна	2686 +/- 453	80,02
9	61:02:0600010:11839	Земли населённых пунктов	Долевая собственность	Голубев Иван Иванович Ерганов Ферез Степанович	11471 +/- 37	64,27
10	61:02:0600010:14927	Земли населённых пунктов	Собственность	Рыбалкина Раиса Федоровна	1836 +/- 375	159,69
11	61:02:0600010:14195	Земли населённых пунктов	Собственность	Минин Александр Денисович	904 +/- 263	191,35
12	61:02:0600010:14523	Земли населённых пунктов	Собственность	Лобко Александр Николаевич	3933 +/- 548.74	329,05
13	61:02:0600010:14525	Земли населённых пунктов	Собственность	Мельников Антон Сергеевич	1006 +/- 277.53	222,32
14	61:02:0600010:13075	Земли населённых пунктов	Собственность	Руденко Игорь Валентинович	87289 +/- 103.41	650,62

15	61:02:0600010:10452	Земли населённых пунктов	Собственность	Мирошникова Елена Алексеевна	13642 +/- 24	1658,03
16	61:02:0600010:2341	Земли населённых пунктов	Собственность	Общество с ограниченной ответственностью Фирма "Эксперт"	2839 +/- 467	320,74
17	61:02:0600010:12722	Земли населённых пунктов	Иные права	ООО "Корад"	235 +/- 5	11,5
18	61:02:0600010:14188	Земли населённых пунктов	Собственность	Акционерное общество "Аксайская Нива"	164235 +/- 142	235,79
19	61:02:0600010:6406	Земли населённых пунктов	Собственность	Акционерное общество "Аксайская Нива"	43827 +/- 73	527,31
20	61:02:0600010:8974	Земли населённых пунктов	Собственность	Бабаев Муса Турсунали-Улы	2600 +/- 372	609,35
ИТОГО						5539,09

Каталог координат поворотных точек границ земельных участков, образуемых за счет раздела земельных участков, находящихся в частной собственности и подлежащие изъятию представлен в таблице № 3.5.

Таблица № 3.5

№ точки	X	Y	Длина (метров)	Дирекционный угол
1	2	3	4	5
:13:ЗУ1 – ОБРАЗУЕМЫЙ, ОБРАЗУЕМЫЙ ПУТЕМ РАЗДЕЛА ЗЕМЕЛЬНОГО УЧАСТКА С КАДАСТРОВЫМ НОМЕРОМ 61:02:0120108:13				
:13:ЗУ1 – подлежит изъятию				
528	427752,85	2216119,26		
			75°33'22"	1,36
106	427753,19	2216120,58		
			166°35'10"	7,37
105	427746,02	2216122,29		
			255°34'46"	1,08
529	427745,75	2216121,24		
			344°25'4"	7,37
528	427752,85	2216119,26		
Площадь – 9,02 кв. метра				
:13:зу2 – не подлежит изъятию				
917	427789,8	2216032,4		
			77°43'33"	49,06
918	427800,3	2216080,3		
			76°51'46"	27,06
108	427806,4	2216106,7		
			120°50'33"	1,62

					324/18-2026-ПМ1-ПЗ	Лист
Изм.	Кол.уч.	Лист	№ док.	Подпись	Дата	78

107	427805,6	2216108,1		
			166°33'35"	53,87
106	427753,2	2216120,6		
			255°33'22"	1,36
528	427752,9	2216119,3		
			164°25'4"	7,37
529	427745,8	2216121,2		
			75°34'46"	1,08
105	427746	2216122,3		
			166°33'35"	65,78
104	427682	2216137,6		
			258°59'29"	77,24
919	427667,3	2216061,8		
			346°31'3"	126,01
917	427789,8	2216032,4		
Площадь – 9792,7 кв. метра				
ЗЕМЕЛЬНЫЙ УЧАСТОК, ОБРАЗУЕМЫЙ ПУТЕМ РАЗДЕЛА ЗЕМЕЛЬНОГО УЧАСТКА С КАДАСТРОВЫМ НОМЕРОМ 61:02:0600010:10452				
:10452:ЗУ1 – не подлежит изъятию				
461	428883,41	2216215,44		
			40°38'0"	5,85
462	428887,85	2216219,25		
			45°39'42"	73,5
463	428939,22	2216271,82		
			315°33'49"	2,16
464	428940,76	2216270,31		
			46°53'4"	17,85
465	428952,96	2216283,34		
			135°12'36"	1,93
466	428951,59	2216284,7		
			45°15'52"	72,08
467	429002,32	2216335,9		
			135°16'18"	1,49
468	429001,26	2216336,95		
			45°40'54"	29,13
469	429021,61	2216357,79		
			135°29'31"	3,3
470	429019,26	2216360,1		
			225°27'49"	43,7
471	428988,61	2216328,95		
			227°52'3"	12,58
472	428980,17	2216319,62		
			225°41'1"	18,97
473	428966,92	2216306,05		
			227°15'44"	17,02
474	428955,37	2216293,55		
			236°22'3"	8,29
475	428950,78	2216286,65		
			223°33'39"	2,82
476	428948,74	2216284,71		

						324/18-2026-ПМ1-ПЗ	Лист 79
Изм.	Кол.уч.	Лист	№ док.	Подпись	Дата		

			315°12'4"	2,02
477	428950,17	2216283,29		
			226°52'13"	13,87
478	428940,69	2216273,17		
			135°46'9"	2,11
479	428939,18	2216274,64		
			226°45'52"	3,45
480	428936,82	2216272,13		
			216°23'36"	8,17
481	428930,24	2216267,28		
			226°17'10"	61,76
482	428887,56	2216222,64		
			215°8'13"	6,81
483	428881,99	2216218,72		
			293°24'33"	3,57
461	428883,41	2216215,44		
Площадь – 665,42 кв. метра				
ЗЕМЕЛЬНЫЙ УЧАСТОК, ОБРАЗУЕМЫЙ ПУТЕМ РАЗДЕЛА ЗЕМЕЛЬНОГО УЧАСТКА С КАДАСТРОВЫМ НОМЕРОМ 61:02:0600010:10452				
:10452:3У2 – подлежит изъятию				
483	428881,99	2216218,72		
			35°8'13"	6,81
482	428887,56	2216222,64		
			46°17'10"	61,76
481	428930,24	2216267,28		
			36°23'36"	8,17
480	428936,82	2216272,13		
			46°45'52"	3,45
479	428939,18	2216274,64		
			315°46'9"	2,11
478	428940,69	2216273,17		
			46°52'13"	13,87
477	428950,17	2216283,29		
			135°12'4"	2,02
476	428948,74	2216284,71		
			43°33'39"	2,82
475	428950,78	2216286,65		
			56°22'3"	8,29
474	428955,37	2216293,55		
			47°15'44"	17,02
473	428966,92	2216306,05		
			45°41'1"	18,97
472	428980,17	2216319,62		
			47°52'3"	12,58
471	428988,61	2216328,95		
			45°27'43"	139,52
587	429086,47	2216428,4		
			132°55'57"	3,92
345	429083,8	2216431,27		

324/18-2026-ПМ1-ПЗ						Лист 80
Изм.	Кол.уч.	Лист	№ док.	Подпись	Дата	

			225°9'13"	290,3
344	428879,08	2216225,45		
			293°23'0"	7,33
483	428881,99	2216218,72		
Площадь – 1658,03 кв. метра				
ЗЕМЕЛЬНЫЙ УЧАСТОК, ОБРАЗУЕМЫЙ ПУТЕМ РАЗДЕЛА ЗЕМЕЛЬНОГО УЧАСТКА С КАДАСТРОВЫМ НОМЕРОМ 61:02:0600010:10452				
:10452:ЗУЗ – не подлежит изъятию				
645	428935,06	2216096,12		
			45°38'0"	51,2
646	428970,86	2216132,72		
			39°45'11"	107,09
647	429053,19	2216201,2		
			39°44'36"	134,14
648	429156,33	2216286,96		
			39°44'22"	45,35
649	429191,2	2216315,95		
			132°57'3"	7,51
650	429186,08	2216321,45		
			219°43'41"	19,85
651	429170,81	2216308,76		
			219°45'16"	20,03
652	429155,41	2216295,95		
			219°45'16"	20,03
653	429140,01	2216283,14		
			219°50'25"	19,03
654	429125,4	2216270,95		
			219°38'26"	19,53
655	429110,36	2216258,49		
			219°44'52"	20,24
656	429094,8	2216245,55		
			219°43'57"	21,03
657	429078,63	2216232,11		
			132°58'34"	28,43
658	429059,25	2216252,91		
			132°57'44"	28,44
659	429039,87	2216273,72		
			45°9'16"	21,02
660	429054,69	2216288,62		
			45°8'26"	20,22
661	429068,95	2216302,95		
			45°9'58"	19,52
662	429082,71	2216316,79		
			45°8'57"	19,01
663	429096,12	2216330,27		
			45°9'44"	20,01
664	429110,23	2216344,46		
			45°8'31"	20,02
665	429124,35	2216358,65		
			45°8'35"	19,83

324/18-2026-ПМ1-ПЗ						Лист 81
Изм.	Кол.уч.	Лист	№ док.	Подпись	Дата	

666	429138,34	2216372,71		
			132°56'56"	15,01
667	429128,11	2216383,7		
			225°9'26"	20,63
668	429113,56	2216369,07		
			225°8'28"	23
669	429097,34	2216352,77		
			225°10'8"	24
670	429080,42	2216335,75		
			225°8'7"	24
671	429063,49	2216318,74		
			225°10'8"	24
672	429046,57	2216301,72		
			225°9'7"	24,01
673	429029,64	2216284,7		
			132°57'30"	25,01
674	429012,6	2216303		
			132°57'25"	24,99
675	428995,57	2216321,29		
			45°9'28"	72
676	429046,34	2216372,34		
			45°9'21"	67,63
677	429094,03	2216420,29		
			132°59'24"	11,09
587	429086,47	2216428,4		
			225°27'40"	95,82
470	429019,26	2216360,1		
			315°29'31"	3,3
469	429021,61	2216357,79		
			225°40'54"	29,13
468	429001,26	2216336,95		
			315°16'18"	1,49
467	429002,32	2216335,9		
			225°15'52"	72,08
466	428951,59	2216284,7		
			315°12'36"	1,93
465	428952,96	2216283,34		
			226°53'4"	17,85
464	428940,76	2216270,31		
			135°33'49"	2,16
463	428939,22	2216271,82		
			225°39'42"	73,5
462	428887,85	2216219,25		
			220°38'0"	5,85
461	428883,41	2216215,44		
			293°24'23"	130,02
645	428935,06	2216096,12		
Внутренний контур 1				
678	428912,56	2216166,99		

						324/18-2026-ПМ1-ПЗ	Лист
Изм	Кол.уч.	Лист	№ док.	Подпись	Дата		82

			45°9'52"	34,52
679	428936,9	2216191,47		
			45°8'7"	24
680	428953,83	2216208,48		
			45°10'8"	24
681	428970,75	2216225,5		
			45°8'7"	24
682	428987,68	2216242,51		
			45°10'8"	24
683	429004,6	2216259,53		
			45°9'7"	24,01
684	429021,53	2216276,55		
			132°58'26"	25
685	429004,49	2216294,84		
			132°58'26"	25
686	428987,45	2216313,13		
			225°9'8"	71,99
687	428936,68	2216262,09		
			225°9'3"	64,5
688	428891,19	2216216,36		
			293°23'30"	26,9
689	428901,87	2216191,67		
			293°25'11"	26,9
678	428912,56	2216166,99		
Внутренний контур 2				
690	428937,51	2216109,35		
			45°37'54"	40,41
691	428965,77	2216138,24		
			39°46'2"	11,4
692	428974,53	2216145,53		
			39°44'53"	28,04
693	428996,09	2216163,46		
			39°44'58"	26,04
694	429016,11	2216180,11		
			39°44'35"	24,54
695	429034,98	2216195,8		
			39°45'41"	23,23
696	429052,84	2216210,66		
			39°44'57"	22,02
697	429069,77	2216224,74		
			132°57'4"	27,88
698	429050,77	2216245,15		
			132°57'58"	27,89
699	429031,76	2216265,56		
			225°8'51"	22,01
700	429016,24	2216249,96		
			225°9'26"	23,21
701	428999,87	2216233,5		
			225°8'56"	24,52
702	428982,58	2216216,12		

						324/18-2026-ПМ1-ПЗ	Лист
Изм	Кол.уч.	Лист	№ док.	Подпись	Дата		83

			225°9'21"	26,02
703	428964,23	2216197,67		
			225°9'31"	23,02
704	428948	2216181,35		
			225°8'50"	22,02
705	428932,47	2216165,74		
			225°0'1"	19,12
706	428918,95	2216152,22		
			293°23'40"	23,45
707	428928,26	2216130,7		
			293°25'30"	23,27
690	428937,51	2216109,35		

Площадь – 11315,85 кв. метра

**ЗЕМЕЛЬНЫЙ УЧАСТОК, ОБРАЗУЕМЫЙ ПУТЕМ РАЗДЕЛА ЗЕМЕЛЬНОГО УЧАСТКА
С КАДАСТРОВЫМ НОМЕРОМ 61:02:0600010:11884**

11884:ЗУ1 – подлежит изъятию

139	428051,4	2216080,49		
			1°27'9"	23,28
138	428074,67	2216081,08		
			167°42'50"	5,64
532	428069,16	2216082,28		
			89°26'22"	5,11
533	428069,21	2216087,39		
			177°21'11"	15,81
534	428053,42	2216088,12		
			267°43'40"	3,78
535	428053,27	2216084,34		
			180°15'28"	13,34
536	428039,93	2216084,28		
			171°5'33"	13,76
537	428026,34	2216086,41		
			175°56'5"	16,08
538	428010,3	2216087,55		
			175°46'46"	5,43
539	428004,88	2216087,95		
			175°14'35"	7,36
540	427997,55	2216088,56		
			251°54'10"	1,61
141	427997,05	2216087,03		
			345°32'49"	13,66
140	428010,28	2216083,62		
			355°38'50"	41,24
139	428051,4	2216080,49		

Площадь – 307,69 кв. метра

**ЗЕМЕЛЬНЫЙ УЧАСТОК, ОБРАЗУЕМЫЙ ПУТЕМ РАЗДЕЛА ЗЕМЕЛЬНОГО УЧАСТКА
С КАДАСТРОВЫМ НОМЕРОМ 61:02:0600010:11884**

11884:ЗУ2 – подлежит изъятию

134	428114,82	2216082,11		
			1°28'25"	6,22
133	428121,04	2216082,27		

324/18-2026-ПМ1-ПЗ						Лист
Изм.	Кол.уч.	Лист	№ док.	Подпись	Дата	84

			90°0'0"	2,5
899	428121,04	2216084,77		
			182°52'50"	6,37
900	428114,68	2216084,45		
			273°25'26"	2,34
134	428114,82	2216082,11		
Площадь – 15,24 кв. метра				
ЗЕМЕЛЬНЫЙ УЧАСТОК, ОБРАЗУЕМЫЙ ПУТЕМ РАЗДЕЛА ЗЕМЕЛЬНОГО УЧАСТКА С КАДАСТРОВЫМ НОМЕРОМ 61:02:0600010:11884				
:11884:ЗУЗ – не подлежит изъятию				
708	428074,65	2216081,08		
			1°28'8"	40,18
134	428114,82	2216082,11		
			93°25'26"	2,34
900	428114,68	2216084,45		
			2°52'50"	6,37
899	428121,04	2216084,77		
			90°0'0"	125,33
709	428121,04	2216210,1		
			180°42'6"	58,8
710	428062,24	2216209,38		
			180°19'46"	36,54
711	428025,7	2216209,17		
			187°35'57"	8,85
712	428016,93	2216208		
			187°56'37"	1,3
713	428015,64	2216207,82		
			270°0'52"	39,88
714	428015,65	2216167,94		
			270°0'0"	35,57
715	428015,65	2216132,37		
			240°10'58"	17,66
716	428006,87	2216117,05		
			251°53'8"	29,98
540	427997,55	2216088,56		
			355°14'35"	7,36
539	428004,88	2216087,95		
			355°46'46"	5,43
538	428010,3	2216087,55		
			355°56'5"	16,08
537	428026,34	2216086,41		
			351°5'33"	13,76
536	428039,93	2216084,28		
			0°15'28"	13,34
535	428053,27	2216084,34		
			87°43'40"	3,78
534	428053,42	2216088,12		
			357°21'11"	15,81
533	428069,21	2216087,39		
			269°26'22"	5,11

						324/18-2026-ПМ1-ПЗ	Лист 85
Изм.	Кол.уч.	Лист	№ док.	Подпись	Дата		

532	428069,16	2216082,28		
			347°40'13"	5,62
708	428074,65	2216081,08		
Площадь – 13679,23 кв. метра				
ЗЕМЕЛЬНЫЙ УЧАСТОК, ОБРАЗУЕМЫЙ ПУТЕМ РАЗДЕЛА ЗЕМЕЛЬНОГО УЧАСТКА С КАДАСТРОВЫМ НОМЕРОМ 61:02:0600010:11886				
:11886:ЗУ1 – подлежит изъятию				
133	428121,04	2216082,27		
			1°4'52"	0,53
132	428121,57	2216082,28		
			4°53'42"	3,98
131	428125,54	2216082,62		
			90°0'0"	2,38
130	428125,54	2216085		
			182°55'34"	4,51
899	428121,04	2216084,77		
			270°0'0"	2,5
133	428121,04	2216082,27		
Площадь – 11,05 кв. метра				
ЗЕМЕЛЬНЫЙ УЧАСТОК, ОБРАЗУЕМЫЙ ПУТЕМ РАЗДЕЛА ЗЕМЕЛЬНОГО УЧАСТКА С КАДАСТРОВЫМ НОМЕРОМ 61:02:0600010:11886				
:11886:ЗУ2 – не подлежит изъятию				
899	428121,04	2216084,77		
			2°55'34"	4,51
130	428125,54	2216085		
			90°0'0"	125,16
717	428125,54	2216210,16		
			180°45'51"	4,5
709	428121,04	2216210,1		
			270°0'0"	125,33
899	428121,04	2216084,77		
Площадь – 563,6 кв. метра				
ЗЕМЕЛЬНЫЙ УЧАСТОК, ОБРАЗУЕМЫЙ ПУТЕМ РАЗДЕЛА ЗЕМЕЛЬНОГО УЧАСТКА С КАДАСТРОВЫМ НОМЕРОМ 61:02:0600010:11885				
:11885:ЗУ1 – подлежит изъятию				
131	428125,54	2216082,62		
			4°53'31"	2,23
544	428127,76	2216082,81		
			94°59'29"	2,3
129	428127,56	2216085,1		
			182°50'3"	2,02
130	428125,54	2216085		
			270°0'0"	2,38
131	428125,54	2216082,62		
Площадь – 4,96 кв. метра				
ЗЕМЕЛЬНЫЙ УЧАСТОК, ОБРАЗУЕМЫЙ ПУТЕМ РАЗДЕЛА ЗЕМЕЛЬНОГО УЧАСТКА С КАДАСТРОВЫМ НОМЕРОМ 61:02:0600010:11885				
:11885:ЗУ2 – не подлежит изъятию				
544	428127,76	2216082,81		
			4°51'57"	77,93

						324/18-2026-ПМ1-ПЗ	Лист
Изм.	Кол.уч.	Лист	№ док.	Подпись	Дата		86

718	428205,41	2216089,42		
			4°52'29"	33,89
182	428239,18	2216092,3		
			90°0'0"	121,66
719	428239,18	2216213,96		
			182°32'43"	30,85
720	428208,36	2216212,59		
			182°33'14"	43,76
721	428164,64	2216210,64		
			180°42'13"	39,1
717	428125,54	2216210,16		
			270°0'0"	125,16
130	428125,54	2216085		
			2°50'3"	2,02
129	428127,56	2216085,1		
			274°59'29"	2,3
544	428127,76	2216082,81		

Площадь – 14107,82 кв. метра

**ЗЕМЕЛЬНЫЙ УЧАСТОК, ОБРАЗУЕМЫЙ ПУТЕМ РАЗДЕЛА ЗЕМЕЛЬНОГО УЧАСТКА
С КАДАСТРОВЫМ НОМЕРОМ 61:02:0600010:10850**

:10850:3У1 – подлежит изъятию

178	428388,44	2216103,1		
			13°9'26"	19,29
177	428407,22	2216107,49		
			56°18'36"	1,44
176	428408,02	2216108,69		
			105°34'3"	7,08
545	428406,12	2216115,51		
			193°27'55"	0,73
546	428405,41	2216115,34		
			202°46'34"	19,76
179	428387,19	2216107,69		
			285°14'3"	4,76
178	428388,44	2216103,1		

Площадь – 131,09 кв. метра

**ЗЕМЕЛЬНЫЙ УЧАСТОК, ОБРАЗУЕМЫЙ ПУТЕМ РАЗДЕЛА ЗЕМЕЛЬНОГО УЧАСТКА
С КАДАСТРОВЫМ НОМЕРОМ 61:02:0600010:10850**

:10850:3У2 – не подлежит изъятию

179	428387,19	2216107,69		
			22°46'34"	19,76
546	428405,41	2216115,34		
			13°27'55"	0,73
545	428406,12	2216115,51		
			105°34'6"	172,92
722	428359,71	2216282,09		
			196°0'37"	23,1
723	428337,51	2216275,72		
			286°8'3"	4,17
724	428338,67	2216271,71		
			1°31'10"	3,77

						324/18-2026-ПМ1-ПЗ	Лист
Изм	Кол.уч.	Лист	№ док.	Подпись	Дата		87

725	428342,44	2216271,81		
			285°15'7"	170,11
179	428387,19	2216107,69		
Площадь – 3470,89 кв. метра				
ЗЕМЕЛЬНЫЙ УЧАСТОК, ОБРАЗУЕМЫЙ ПУТЕМ РАЗДЕЛА ЗЕМЕЛЬНОГО УЧАСТКА С КАДАСТРОВЫМ НОМЕРОМ 61:02:0600010:12472				
:12472:3У1 – подлежит изъятию				
176	428408,02	2216108,69		
			13°52'35"	11,3
175	428418,99	2216111,4		
			103°4'10"	6,9
547	428417,43	2216118,12		
			192°59'41"	11,61
545	428406,12	2216115,51		
			285°34'3"	7,08
176	428408,02	2216108,69		
Площадь – 80,02 кв. метра				
ЗЕМЕЛЬНЫЙ УЧАСТОК, ОБРАЗУЕМЫЙ ПУТЕМ РАЗДЕЛА ЗЕМЕЛЬНОГО УЧАСТКА С КАДАСТРОВЫМ НОМЕРОМ 61:02:0600010:12472				
:12472:3У2 – не подлежит изъятию				
175	428418,99	2216111,4		
			13°55'1"	3,49
174	428422,38	2216112,24		
			105°25'18"	179,68
726	428374,6	2216285,45		
			199°45'44"	15,29
727	428360,21	2216280,28		
			285°34'11"	171,05
545	428406,12	2216115,51		
			12°59'41"	11,61
547	428417,43	2216118,12		
			283°4'10"	6,9
175	428418,99	2216111,4		
Площадь – 2606,61 кв. метра				
ЗЕМЕЛЬНЫЙ УЧАСТОК, ОБРАЗУЕМЫЙ ПУТЕМ РАЗДЕЛА ЗЕМЕЛЬНОГО УЧАСТКА С КАДАСТРОВЫМ НОМЕРОМ 61:02:0600010:11839				
:11839:3У1 – подлежит изъятию				
308	428439,47	2216086,4		
			7°46'25"	6,14
549	428445,55	2216087,23		
			14°2'11"	4,25
550	428449,67	2216088,26		
			99°43'40"	0,36
551	428449,61	2216088,61		
			0°0'0"	0,05
552	428449,66	2216088,61		
			90°0'0"	0,04
553	428449,66	2216088,65		
			9°25'11"	2,2
554	428451,83	2216089,01		

324/18-2026-ПМ1-ПЗ						Лист 88
Изм.	Кол.уч.	Лист	№ док.	Подпись	Дата	

			278°7'49"	0,21
555	428451,86	2216088,8		
			13°57'18"	8,54
310	428460,15	2216090,86		
			186°47'36"	19,7
309	428440,59	2216088,53		
			242°15'50"	2,41
308	428439,47	2216086,4		

Площадь – 23,81 кв. метра

**ЗЕМЕЛЬНЫЙ УЧАСТОК, ОБРАЗУЕМЫЙ ПУТЕМ РАЗДЕЛА ЗЕМЕЛЬНОГО УЧАСТКА
С КАДАСТРОВЫМ НОМЕРОМ 61:02:0600010:11839**

:11839:ЗУ2 – подлежит изъятию

564	428496	2216090,21		
			23°8'23"	10,18
559	428505,36	2216094,21		
			96°57'11"	1,24
563	428505,21	2216095,44		
			14°2'11"	0,04
565	428505,25	2216095,45		
			7°13'15"	2,23
562	428507,46	2216095,73		
			276°34'56"	0,52
561	428507,52	2216095,21		
			34°8'52"	2,78
312	428509,82	2216096,77		
			186°48'31"	15,94
311	428493,99	2216094,88		
			293°17'15"	5,08
564	428496	2216090,21		

Площадь – 40,46 кв. метра

**ЗЕМЕЛЬНЫЙ УЧАСТОК, ОБРАЗУЕМЫЙ ПУТЕМ РАЗДЕЛА ЗЕМЕЛЬНОГО УЧАСТКА
С КАДАСТРОВЫМ НОМЕРОМ 61:02:0600010:11839**

:11839:ЗУ3 – не подлежит изъятию

728	428728,4	2215840,13		
			39°6'55"	44,62
729	428763,02	2215868,28		
			131°40'56"	288,71
730	428571,03	2216083,9		
			297°38'3"	14,14
731	428577,59	2216071,37		
			300°10'21"	19,62
732	428587,45	2216054,41		
			300°12'23"	19,72
733	428597,37	2216037,37		
			302°1'20"	40,3
734	428618,74	2216003,2		
			303°23'11"	40,29
735	428640,91	2215969,56		
			303°42'37"	39,77
736	428662,98	2215936,48		

						324/18-2026-ПМ1-ПЗ	Лист
Изм.	Кол.уч.	Лист	№ док.	Подпись	Дата		89

			303°32'42"	37,21
737	428683,54	2215905,47		
			218°26'16"	45,54
738	428647,87	2215877,16		
			122°42'22"	41,18
739	428625,62	2215911,81		
			122°42'9"	39,74
740	428604,15	2215945,25		
			122°41'18"	40,29
741	428582,39	2215979,16		
			122°42'1"	40,3
742	428560,62	2216013,07		
			122°42'17"	39,35
743	428539,36	2216046,18		
			122°41'58"	49,72
744	428512,5	2216088,02		
			6°47'1"	49,95
745	428562,1	2216093,92		
			131°40'37"	10,98
313	428554,8	2216102,12		
			186°46'59"	45,3
312	428509,82	2216096,77		
			214°8'52"	2,78
561	428507,52	2216095,21		
			276°55'17"	1,74
746	428507,73	2216093,48		
			186°52'23"	2,26
747	428505,49	2216093,21		
			97°24'25"	1,01
559	428505,36	2216094,21		
			203°8'23"	10,18
564	428496	2216090,21		
			113°17'15"	5,08
311	428493,99	2216094,88		
			186°46'15"	34,1
748	428460,13	2216090,86		
			193°59'15"	8,52
555	428451,86	2216088,8		
			278°56'34"	5,98
749	428452,79	2216082,89		
			189°12'40"	2,25
750	428450,57	2216082,53		
			98°55'36"	5,8
550	428449,67	2216088,26		
			194°2'11"	4,25
549	428445,55	2216087,23		
			187°46'25"	6,14
308	428439,47	2216086,4		
			242°22'12"	7,7

						324/18-2026-ПМ1-ПЗ	Лист
Изм	Кол.уч.	Лист	№ док.	Подпись	Дата		90

751	428435,9	2216079,58		
			313°0'29"	4,88
752	428439,23	2216076,01		
			55°56'32"	4,32
753	428441,65	2216079,59		
			6°47'16"	21,91
754	428463,41	2216082,18		
			6°47'20"	38,24
755	428501,38	2216086,7		
			302°42'54"	18,58
756	428511,42	2216071,07		
			302°42'22"	26
757	428525,47	2216049,19		
			302°43'5"	19,94
758	428536,25	2216032,41		
			302°42'58"	19,74
759	428546,92	2216015,8		
			302°43'10"	19,48
760	428557,45	2215999,41		
			302°42'9"	19,95
761	428568,23	2215982,62		
			302°43'5"	19,94
762	428579,01	2215965,84		
			302°44'7"	19,97
763	428589,81	2215949,04		
			302°42'48"	21,96
764	428601,68	2215930,56		
			302°43'16"	35,91
765	428621,09	2215900,35		
			302°42'53"	48,05
766	428647,06	2215859,92		
			38°27'2"	24,36
767	428666,14	2215875,07		
			38°25'55"	31,4
768	428690,74	2215894,59		
			304°39'53"	66,21
728	428728,4	2215840,13		
Площадь – 11401,99 кв. метра				
ЗЕМЕЛЬНЫЙ УЧАСТОК, ОБРАЗУЕМЫЙ ПУТЕМ РАЗДЕЛА ЗЕМЕЛЬНОГО УЧАСТКА С КАДАСТРОВЫМ НОМЕРОМ 61:02:0600010:14927				
:14927:ЗУ1 – подлежит изъятию				
265	428781,27	2216170,05		
			30°28'32"	20,33
264	428798,79	2216180,36		
			39°51'24"	24,45
263	428817,56	2216196,03		
			46°39'30"	11,73
262	428825,61	2216204,56		
			212°29'17"	2,64

324/18-2026-ПМ1-ПЗ						Лист 91
Изм.	Кол.уч.	Лист	№ док.	Подпись	Дата	

571	428823,38	2216203,14		
			190°57'10"	13,53
572	428810,1	2216200,57		
			268°5'47"	10,54
573	428809,75	2216190,04		
			213°34'10"	32,93
574	428782,31	2216171,83		
			124°50'9"	3,61
575	428780,25	2216174,79		
			184°14'12"	2,44
266	428777,82	2216174,61		
			307°6'38"	5,72
265	428781,27	2216170,05		

Площадь – 141,05 кв. метра

**ЗЕМЕЛЬНЫЙ УЧАСТОК, ОБРАЗУЕМЫЙ ПУТЕМ РАЗДЕЛА ЗЕМЕЛЬНОГО УЧАСТКА
С КАДАСТРОВЫМ НОМЕРОМ 61:02:0600010:14927**

:14927:ЗУ2 – подлежит изъятию

259	428840,64	2216220,47		
			46°35'34"	7,38
258	428845,71	2216225,83		
			133°4'25"	2,31
576	428844,13	2216227,52		
			223°14'28"	7,37
577	428838,76	2216222,47		
			313°13'43"	2,74
259	428840,64	2216220,47		

Площадь – 18,64 кв. метра

**ЗЕМЕЛЬНЫЙ УЧАСТОК, ОБРАЗУЕМЫЙ ПУТЕМ РАЗДЕЛА ЗЕМЕЛЬНОГО УЧАСТКА
С КАДАСТРОВЫМ НОМЕРОМ 61:02:0600010:14927**

:14927:ЗУ3 – не подлежит изъятию

574	428782,31	2216171,83		
			33°34'10"	32,93
573	428809,75	2216190,04		
			88°5'47"	10,54
572	428810,1	2216200,57		
			10°57'10"	13,53
571	428823,38	2216203,14		
			32°26'18"	2,67
769	428825,63	2216204,57		
			46°38'58"	21,87
259	428840,64	2216220,47		
			133°13'43"	2,74
577	428838,76	2216222,47		
			43°14'28"	7,37
576	428844,13	2216227,52		
			313°4'25"	2,31
258	428845,71	2216225,83		
			46°39'11"	7,11
770	428850,59	2216231		
			137°33'39"	11,4

						324/18-2026-ПМ1-ПЗ	Лист
Изм.	Кол.уч.	Лист	№ док.	Подпись	Дата		92

771	428842,18	2216238,69		
			172°57'13"	23,56
772	428818,8	2216241,58		
			169°52'8"	15,35
773	428803,69	2216244,28		
			152°14'30"	4,72
774	428799,51	2216246,48		
			207°27'46"	3,43
775	428796,47	2216244,9		
			283°49'41"	50
776	428808,42	2216196,35		
			214°21'31"	37,56
777	428777,41	2216175,15		
			307°12'29"	0,68
266	428777,82	2216174,61		
			4°14'12"	2,44
575	428780,25	2216174,79		
			304°50'9"	3,61
574	428782,31	2216171,83		

Площадь – 1675,94 кв. метра

**ЗЕМЕЛЬНЫЙ УЧАСТОК, ОБРАЗУЕМЫЙ ПУТЕМ РАЗДЕЛА ЗЕМЕЛЬНОГО УЧАСТКА
С КАДАСТРОВЫМ НОМЕРОМ 61:02:0600010:14195**

:14195:3У1 – подлежит изъятию

341	428865,93	2216205,21		
			43°48'42"	11,93
578	428874,54	2216213,47		
			35°10'21"	9,11
483	428881,99	2216218,72		
			113°23'0"	7,33
344	428879,08	2216225,45		
			124°10'31"	3,28
570	428877,24	2216228,16		
			223°20'26"	20,02
342	428862,68	2216214,42		
			289°26'13"	9,77
341	428865,93	2216205,21		

Площадь – 191,35 кв. метра

**ЗЕМЕЛЬНЫЙ УЧАСТОК, ОБРАЗУЕМЫЙ ПУТЕМ РАЗДЕЛА ЗЕМЕЛЬНОГО УЧАСТКА
С КАДАСТРОВЫМ НОМЕРОМ 61:02:0600010:14195**

:14195:3У2 – не подлежит изъятию

778	428875,73	2216177,42		
			18°9'0"	22,25
779	428896,87	2216184,35		
			113°24'35"	33,88
461	428883,41	2216215,44		
			113°24'33"	3,57
483	428881,99	2216218,72		
			215°10'21"	9,11
578	428874,54	2216213,47		
			223°48'42"	11,93

						324/18-2026-ПМ1-ПЗ	Лист
Изм.	Кол.уч.	Лист	№ док.	Подпись	Дата		93

341	428865,93	2216205,21		
			289°25'30"	29,47
778	428875,73	2216177,42		
Площадь – 712,37 кв. метра				
ЗЕМЕЛЬНЫЙ УЧАСТОК, ОБРАЗУЕМЫЙ ПУТЕМ РАЗДЕЛА ЗЕМЕЛЬНОГО УЧАСТКА С КАДАСТРОВЫМ НОМЕРОМ 61:02:0600010:14523				
:14523:3У1 – подлежит изъятию				
579	428800,16	2216155,89		
			26°9'52"	3,2
337	428803,03	2216157,3		
			29°23'19"	9,17
338	428811,02	2216161,8		
			32°42'5"	21,21
339	428828,87	2216173,26		
			37°37'10"	24,16
340	428848,01	2216188,01		
			45°0'1"	0,16
582	428848,12	2216188,12		
			109°46'54"	9,96
581	428844,75	2216197,49		
			223°20'16"	38,76
580	428816,56	2216170,89		
			222°26'50"	22,23
579	428800,16	2216155,89		
Площадь – 329,05 кв. метра				
ЗЕМЕЛЬНЫЙ УЧАСТОК, ОБРАЗУЕМЫЙ ПУТЕМ РАЗДЕЛА ЗЕМЕЛЬНОГО УЧАСТКА С КАДАСТРОВЫМ НОМЕРОМ 61:02:0600010:14523				
:14523:3У2 – не подлежит изъятию				
880	428795,11	2216056,13		
			84°49'23"	30,03
881	428797,82	2216086,04		
			73°57'17"	28,36
882	428805,66	2216113,3		
			57°37'33"	33,09
883	428823,38	2216141,25		
			45°42'21"	39,04
884	428850,64	2216169,19		
			18°9'58"	4,04
885	428854,48	2216170,45		
			109°47'15"	18,76
886	428848,13	2216188,1		
			217°36'53"	24,31
339	428828,87	2216173,26		
			212°42'5"	21,21
338	428811,02	2216161,8		
			209°23'19"	9,17
337	428803,03	2216157,3		
			206°9'52"	3,2
579	428800,16	2216155,89		
			222°25'53"	47,96

						324/18-2026-ПМ1-ПЗ	Лист 94
Изм.	Кол.уч.	Лист	№ док.	Подпись	Дата		

887	428764,76	2216123,53		
			228°0'47"	0,81
888	428764,22	2216122,93		
			292°42'30"	44,48
889	428781,39	2216081,9		
			285°14'26"	23,78
890	428787,64	2216058,96		
			339°15'4"	7,99
880	428795,11	2216056,13		
Площадь – 3603,93 кв. метра				
ЗЕМЕЛЬНЫЙ УЧАСТОК, ОБРАЗУЕМЫЙ ПУТЕМ РАЗДЕЛА ЗЕМЕЛЬНОГО УЧАСТКА С КАДАСТРОВЫМ НОМЕРОМ 61:02:0600010:14525				
:14525:3У1 – подлежит изъятию				
582	428848,12	2216188,12		
			43°49'6"	24,68
341	428865,93	2216205,21		
			109°26'13"	9,77
342	428862,68	2216214,42		
			223°21'25"	24,66
581	428844,75	2216197,49		
			289°46'54"	9,96
582	428848,12	2216188,12		
Площадь – 222,32 кв. метра				
ЗЕМЕЛЬНЫЙ УЧАСТОК, ОБРАЗУЕМЫЙ ПУТЕМ РАЗДЕЛА ЗЕМЕЛЬНОГО УЧАСТКА С КАДАСТРОВЫМ НОМЕРОМ 61:02:0600010:14525				
:14525:3У2 – не подлежит изъятию				
891	428858,86	2216158,28		
			28°50'29"	21,39
892	428877,6	2216168,6		
			8°16'2"	1,18
893	428878,77	2216168,77		
			109°21'50"	9,17
778	428875,73	2216177,42		
			109°25'30"	29,47
341	428865,93	2216205,21		
			223°49'6"	24,68
582	428848,12	2216188,12		
			289°47'44"	18,78
885	428854,48	2216170,45		
			289°47'38"	12,93
891	428858,86	2216158,28		
Площадь – 783,3 кв. метра				
ЗЕМЕЛЬНЫЙ УЧАСТОК, ОБРАЗУЕМЫЙ ПУТЕМ РАЗДЕЛА ЗЕМЕЛЬНОГО УЧАСТКА С КАДАСТРОВЫМ НОМЕРОМ 61:02:0600010:13075				
:13075:3У1 – подлежит изъятию				
256	428891,19	2216261,16		
			45°14'51"	165,36
255	429007,61	2216378,59		
			129°49'54"	5,65

						324/18-2026-ПМ1-ПЗ	Лист
Изм.	Кол.уч.	Лист	№ док.	Подпись	Дата		95

254	429003,99	2216382,93		
			222°8'16"	0,85
583	429003,36	2216382,36		
			235°58'56"	7,76
584	428999,02	2216375,93		
			225°41'37"	117,44
585	428916,99	2216291,89		
			222°49'26"	40,22
586	428887,49	2216264,55		
			317°30'13"	5,02
256	428891,19	2216261,16		
Площадь – 650,62 кв. метра				
ЗЕМЕЛЬНЫЙ УЧАСТОК, ОБРАЗУЕМЫЙ ПУТЕМ РАЗДЕЛА ЗЕМЕЛЬНОГО УЧАСТКА С КАДАСТРОВЫМ НОМЕРОМ 61:02:0600010:13075				
:13075:ЗУ2 – не подлежит изъятию				
771	428842,18	2216238,69		
			76°34'30"	35,71
780	428850,47	2216273,42		
			130°2'54"	7,86
781	428845,41	2216279,44		
			96°56'4"	1,49
782	428845,23	2216280,92		
			93°46'45"	30,5
783	428843,22	2216311,35		
			353°13'52"	26,56
784	428869,59	2216308,22		
			353°49'14"	18,12
785	428887,6	2216306,27		
			259°32'40"	36,04
786	428881,06	2216270,83		
			314°13'18"	5,2
257	428884,69	2216267,1		
			317°40'32"	3,79
586	428887,49	2216264,55		
			42°49'26"	40,22
585	428916,99	2216291,89		
			45°41'37"	117,44
584	428999,02	2216375,93		
			55°58'56"	7,76
583	429003,36	2216382,36		
			42°8'16"	0,85
254	429003,99	2216382,93		
			129°52'58"	70,48
787	428958,8	2216437,01		
			131°21'49"	55,85
788	428921,89	2216478,93		
			112°55'1"	19,75
789	428914,2	2216497,12		
			74°36'9"	70,13
790	428932,82	2216564,73		

						324/18-2026-ПМ1-ПЗ	Лист
							96
Изм.	Кол.уч.	Лист	№ док.	Подпись	Дата		

			118°21'43"	22,25
791	428922,25	2216584,31		
			64°59'26"	188,8
792	429002,07	2216755,41		
			176°8'4"	207,22
793	428795,32	2216769,38		
			263°42'53"	254,38
794	428767,47	2216516,53		
			346°33'27"	29,72
795	428796,38	2216509,62		
			256°34'25"	31,22
796	428789,13	2216479,25		
			256°34'56"	14,61
797	428785,74	2216465,04		
			256°34'21"	71,7
798	428769,09	2216395,3		
			243°23'51"	13,6
799	428763	2216383,14		
			269°48'33"	29,99
800	428762,9	2216353,15		
			179°1'50"	6,5
801	428756,4	2216353,26		
			270°49'46"	53,9
802	428757,18	2216299,37		
			270°8'53"	11,61
803	428757,21	2216287,76		
			329°10'23"	14,38
804	428769,56	2216280,39		
			316°26'48"	17,65
805	428782,35	2216268,23		
			302°0'5"	14,49
806	428790,03	2216255,94		
			315°3'38"	13,39
774	428799,51	2216246,48		
			332°14'30"	4,72
773	428803,69	2216244,28		
			349°56'41"	10,48
807	428814,01	2216242,45		
			349°42'21"	4,87
772	428818,8	2216241,58		
			352°57'13"	23,56
771	428842,18	2216238,69		
Площадь – 86566,56 кв. метра				
ЗЕМЕЛЬНЫЙ УЧАСТОК, ОБРАЗУЕМЫЙ ПУТЕМ РАЗДЕЛА ЗЕМЕЛЬНОГО УЧАСТКА С КАДАСТРОВЫМ НОМЕРОМ 61:02:0600010:2341				
:2341:ЗУ1 – подлежит изъятию				
250	429010	2216381,04		
			44°59'41"	75,55
249	429063,43	2216434,46		

			145°17'1"	3,41
248	429060,63	2216436,4		
			225°10'27"	2,33
588	429058,99	2216434,75		
			225°3'58"	6,13
589	429054,66	2216430,41		
			225°0'1"	33,4
590	429031,04	2216406,79		
			223°32'6"	5,53
591	429027,03	2216402,98		
			215°8'15"	11,31
592	429017,78	2216396,47		
			224°6'43"	3,65
593	429015,16	2216393,93		
			135°35'27"	2,06
594	429013,69	2216395,37		
			225°28'50"	11,81
251	429005,41	2216386,95		
			307°50'5"	7,48
250	429010	2216381,04		

Площадь – 320,74 кв. метра

**ЗЕМЕЛЬНЫЙ УЧАСТОК, ОБРАЗУЕМЫЙ ПУТЕМ РАЗДЕЛА ЗЕМЕЛЬНОГО УЧАСТКА
С КАДАСТРОВЫМ НОМЕРОМ 61:02:0600010:2341
:2341:ЗУ2 – не подлежит изъятию**

251	429005,41	2216386,95		
			45°28'50"	11,81
594	429013,69	2216395,37		
			315°35'27"	2,06
593	429015,16	2216393,93		
			44°6'43"	3,65
592	429017,78	2216396,47		
			35°8'15"	11,31
591	429027,03	2216402,98		
			43°32'6"	5,53
590	429031,04	2216406,79		
			45°0'1"	33,4
589	429054,66	2216430,41		
			45°3'58"	6,13
588	429058,99	2216434,75		
			45°10'27"	2,33
248	429060,63	2216436,4		
			145°20'53"	46,41
808	429022,45	2216462,79		
			239°46'31"	65,44
809	428989,51	2216406,25		
			311°11'26"	12,24
810	428997,57	2216397,04		
			307°50'51"	12,78
251	429005,41	2216386,95		

Площадь – 2517,97 кв. метра

**ЗЕМЕЛЬНЫЙ УЧАСТОК, ОБРАЗУЕМЫЙ ПУТЕМ РАЗДЕЛА ЗЕМЕЛЬНОГО УЧАСТКА
С КАДАСТРОВЫМ НОМЕРОМ 61:02:0600010:12722**

:12722:ЗУ1 – подлежит изъятию

597	429097	2216439,09		
			44°52'4"	3,06
598	429099,17	2216441,25		
			135°12'36"	3,86
347	429096,43	2216443,97		
			225°8'22"	2,91
346	429094,38	2216441,91		
			312°53'41"	3,85
597	429097	2216439,09		

Площадь – 11,5 кв. метра

**ЗЕМЕЛЬНЫЙ УЧАСТОК, ОБРАЗУЕМЫЙ ПУТЕМ РАЗДЕЛА ЗЕМЕЛЬНОГО УЧАСТКА
С КАДАСТРОВЫМ НОМЕРОМ 61:02:0600010:12722**

:12722:ЗУ2 – не подлежит изъятию

811	429099,21	2216441,21		
			43°51'50"	49,92
812	429135,2	2216475,8		
			132°59'31"	5,04
348	429131,76	2216479,49		
			225°9'14"	50,1
347	429096,43	2216443,97		
			315°12'25"	3,92
811	429099,21	2216441,21		

Площадь – 224,02 кв. метра

**ЗЕМЕЛЬНЫЙ УЧАСТОК, ОБРАЗУЕМЫЙ ПУТЕМ РАЗДЕЛА ЗЕМЕЛЬНОГО УЧАСТКА
С КАДАСТРОВЫМ НОМЕРОМ 61:02:0600010:14188**

:14188:ЗУ1 – подлежит изъятию

599	429225,07	2216568,7		
			44°44'1"	6,08
600	429229,39	2216572,98		
			45°27'52"	13,09
601	429238,57	2216582,31		
			135°7'34"	3,22
218	429236,29	2216584,58		
			225°8'53"	19,17
217	429222,77	2216570,99		
			315°7'30"	3,25
599	429225,07	2216568,7		

Площадь – 62,45 кв. метра

**ЗЕМЕЛЬНЫЙ УЧАСТОК, ОБРАЗУЕМЫЙ ПУТЕМ РАЗДЕЛА ЗЕМЕЛЬНОГО УЧАСТКА
С КАДАСТРОВЫМ НОМЕРОМ 61:02:0600010:14188**

:14188:ЗУ2 – подлежит изъятию

602	429266,91	2216610,82		
			45°30'14"	6,43
603	429271,42	2216615,41		
			45°30'14"	12,87
604	429280,44	2216624,59		
			135°7'53"	3,09

220	429278,25	2216626,77		
			225°10'5"	19,3
219	429264,64	2216613,08		
			315°7'36"	3,2
602	429266,91	2216610,82		

Площадь – 60,74 кв. метра

ЗЕМЕЛЬНЫЙ УЧАСТОК, ОБРАЗУЕМЫЙ ПУТЕМ РАЗДЕЛА ЗЕМЕЛЬНОГО УЧАСТКА С КАДАСТРОВЫМ НОМЕРОМ 61:02:0600010:14188

:14188:ЗУ3 – подлежит изъятию

605	429336,84	2216685,67		
			34°1'16"	7,2
606	429342,81	2216689,7		
			316°14'35"	3,59
607	429345,4	2216687,22		
			43°51'55"	8,21
608	429351,32	2216692,91		
			315°37'31"	1,94
609	429352,71	2216691,55		
			44°36'11"	11,22
610	429360,7	2216699,43		
			164°19'52"	8,26
370	429352,75	2216701,66		
			225°8'38"	22,56
605	429336,84	2216685,67		

Площадь – 112,6 кв. метра

ЗЕМЕЛЬНЫЙ УЧАСТОК, ОБРАЗУЕМЫЙ ПУТЕМ РАЗДЕЛА ЗЕМЕЛЬНОГО УЧАСТКА С КАДАСТРОВЫМ НОМЕРОМ 61:02:0600010:14188

:14188:ЗУ4 – не подлежит изъятию

814	429312,88	2216417,16		
			39°44'17"	105,17
815	429393,75	2216484,39		
			36°31'46"	84,77
816	429461,87	2216534,85		
			36°30'35"	32,76
817	429488,2	2216554,34		
			97°15'39"	22
818	429485,42	2216576,16		
			1°26'42"	12,29
819	429497,71	2216576,47		
			270°27'43"	19,85
820	429497,87	2216556,62		
			351°7'22"	10,95
821	429508,69	2216554,93		
			351°7'5"	72,41
822	429580,23	2216543,75		
			333°29'25"	55,74
823	429630,11	2216518,87		
			337°0'6"	59,74
824	429685,1	2216495,53		
			337°10'40"	32,2

Изм.	Кол.уч.	Лист	№ док.	Подпись	Дата

324/18-2026-ПМ1-ПЗ

825	429714,78	2216483,04		
			345°47'36"	48,04
826	429761,35	2216471,25		
			0°37'47"	49,15
827	429810,5	2216471,79		
			3°24'5"	32,03
828	429842,47	2216473,69		
			89°54'23"	85,59
829	429842,61	2216559,28		
			225°34'52"	36,96
830	429816,74	2216532,88		
			136°18'47"	103,08
831	429742,2	2216604,08		
			54°51'33"	20,15
832	429753,8	2216620,56		
			54°52'16"	9,94
833	429759,52	2216628,69		
			54°51'6"	18,31
834	429770,06	2216643,66		
			316°20'28"	100,32
835	429842,64	2216574,4		
			89°53'32"	287,06
836	429843,18	2216861,46		
			181°9'34"	334,15
837	429509,1	2216854,7		
			220°13'53"	67,2
378	429457,8	2216811,3		
			268°27'7"	14,81
838	429457,4	2216796,5		
			355°57'4"	68,26
839	429525,49	2216791,68		
			267°18'56"	11,74
840	429524,94	2216779,95		
			357°53'39"	42,18
841	429567,09	2216778,4		
			357°32'49"	50
842	429617,04	2216776,26		
			267°32'50"	100
843	429612,76	2216676,35		
			270°9'26"	54,76
844	429612,91	2216621,59		
			179°53'44"	93,2
845	429519,71	2216621,76		
			90°12'5"	28,47
846	429519,61	2216650,23		
			124°49'24"	16,13
847	429510,4	2216663,47		
			167°25'56"	107,72
848	429405,26	2216686,91		

			164°18'23"	46,29
610	429360,7	2216699,43		
			224°36'11"	11,22
609	429352,71	2216691,55		
			135°37'31"	1,94
608	429351,32	2216692,91		
			223°51'55"	8,21
607	429345,4	2216687,22		
			136°14'35"	3,59
606	429342,81	2216689,7		
			213°59'59"	7,19
849	429336,85	2216685,68		
			225°9'5"	83,09
220	429278,25	2216626,77		
			315°7'53"	3,09
604	429280,44	2216624,59		
			225°30'14"	12,87
603	429271,42	2216615,41		
			225°30'14"	6,43
602	429266,91	2216610,82		
			135°7'36"	3,2
219	429264,64	2216613,08		
			225°9'5"	40,2
218	429236,29	2216584,58		
			315°7'34"	3,22
601	429238,57	2216582,31		
			225°27'52"	13,09
600	429229,39	2216572,98		
			224°44'1"	6,08
599	429225,07	2216568,7		
			135°7'30"	3,25
217	429222,77	2216570,99		
			225°9'14"	129,05
348	429131,76	2216479,49		
			312°59'31"	5,04
812	429135,2	2216475,8		
			312°56'25"	158,96
813	429243,49	2216359,43		
			39°45'34"	90,26
814	429312,88	2216417,16		
Площадь – 164000,31 кв. метра				
ЗЕМЕЛЬНЫЙ УЧАСТОК, ОБРАЗУЕМЫЙ ПУТЕМ РАЗДЕЛА ЗЕМЕЛЬНОГО УЧАСТКА С КАДАСТРОВЫМ НОМЕРОМ 61:02:0600010:6406				
:6406:3У1 – подлежит изъятию				
224	429272,89	2216645,72		
			46°25'14"	226,2
368	429428,82	2216809,58		
			222°57'54"	2,79
611	429426,78	2216807,68		

			225°8'25"	37,6
612	429400,26	2216781,03		
			216°25'7"	7,11
613	429394,54	2216776,81		
			226°34'10"	4,13
614	429391,7	2216773,81		
			136°22'7"	2,07
615	429390,2	2216775,24		
			224°9'49"	11,14
616	429382,21	2216767,48		
			315°33'49"	2,16
617	429383,75	2216765,97		
			224°49'57"	4,84
618	429380,32	2216762,56		
			233°12'9"	7,93
619	429375,57	2216756,21		
			225°6'25"	7,59
620	429370,21	2216750,83		
			228°1'10"	20
621	429356,83	2216735,96		
			227°7'0"	19,91
622	429343,28	2216721,37		
			223°57'0"	25,85
623	429324,67	2216703,43		
			220°15'31"	16,68
624	429311,94	2216692,65		
			225°37'14"	20,25
625	429297,78	2216678,18		
			229°4'52"	37,36
626	429273,31	2216649,95		
			221°38'43"	4,11
225	429270,24	2216647,22		
			330°29'19"	3,05
224	429272,89	2216645,72		

Площадь – 519,32 кв. метра

ЗЕМЕЛЬНЫЙ УЧАСТОК, ОБРАЗУЕМЫЙ ПУТЕМ РАЗДЕЛА ЗЕМЕЛЬНОГО УЧАСТКА С КАДАСТРОВЫМ НОМЕРОМ 61:02:0600010:6406

:6406:ЗУ2 – подлежит изъятию

366	429438,62	2216819,88		
			46°24'8"	4,05
365	429441,41	2216822,81		
			180°31'16"	5,5
627	429435,91	2216822,76		
			313°15'30"	3,95
366	429438,62	2216819,88		

Площадь – 7,99 кв. метра

ЗЕМЕЛЬНЫЙ УЧАСТОК, ОБРАЗУЕМЫЙ ПУТЕМ РАЗДЕЛА ЗЕМЕЛЬНОГО УЧАСТКА С КАДАСТРОВЫМ НОМЕРОМ 61:02:0600010:6406

:6406:ЗУ3 – не подлежит изъятию

850	429003,11	2216533,48		
-----	-----------	------------	--	--

			58°15'56"	5,61
851	429006,06	2216538,25		
			60°19'51"	108,26
852	429059,65	2216632,32		
			330°5'9"	64,61
853	429115,65	2216600,1		
			61°53'24"	24,22
854	429127,06	2216621,46		
			48°35'15"	9,27
855	429133,19	2216628,41		
			59°29'29"	65,22
856	429166,3	2216684,6		
			93°4'15"	28,56
857	429164,77	2216713,12		
			239°39'0"	7,05
858	429161,21	2216707,04		
			149°56'48"	103,85
859	429071,32	2216759,05		
			60°44'28"	49,57
860	429095,55	2216802,3		
			60°28'0"	9,41
861	429100,19	2216810,49		
			0°23'21"	142,81
862	429243	2216811,46		
			60°58'20"	4,16
863	429245,02	2216815,1		
			1°17'10"	141,69
864	429386,67	2216818,28		
			229°20'37"	90
865	429328,03	2216750		
			229°24'26"	36,72
866	429304,14	2216722,12		
			148°11'41"	23,7
867	429284	2216734,61		
			238°9'42"	20
868	429273,45	2216717,62		
			328°10'42"	20,5
869	429290,87	2216706,81		
			229°23'3"	63,18
870	429249,74	2216658,85		
			330°25'59"	23,57
225	429270,24	2216647,22		
			41°38'43"	4,11
626	429273,31	2216649,95		
			49°4'52"	37,36
625	429297,78	2216678,18		
			45°37'14"	20,25
624	429311,94	2216692,65		
			40°15'31"	16,68
623	429324,67	2216703,43		

			43°57'0"	25,85
622	429343,28	2216721,37		
			47°7'0"	19,91
621	429356,83	2216735,96		
			48°1'10"	20
620	429370,21	2216750,83		
			45°6'25"	7,59
619	429375,57	2216756,21		
			53°12'9"	7,93
618	429380,32	2216762,56		
			44°49'57"	4,84
617	429383,75	2216765,97		
			135°33'49"	2,16
616	429382,21	2216767,48		
			44°9'49"	11,14
615	429390,2	2216775,24		
			316°22'7"	2,07
614	429391,7	2216773,81		
			46°34'10"	4,13
613	429394,54	2216776,81		
			36°25'7"	7,11
612	429400,26	2216781,03		
			45°8'25"	37,6
611	429426,78	2216807,68		
			42°57'54"	2,79
368	429428,82	2216809,58		
			46°25'30"	14,22
366	429438,62	2216819,88		
			133°15'30"	3,95
627	429435,91	2216822,76		
			180°31'51"	399,44
871	429036,49	2216819,06		
			244°47'30"	259,54
872	428925,95	2216584,24		
			315°23'35"	17,53
873	428938,43	2216571,93		
			316°37'54"	4,47
874	428941,68	2216568,86		
			252°41'7"	19,25
875	428935,95	2216550,48		
			0°44'0"	35,95
876	428971,9	2216550,94		
			330°48'41"	18,27
877	428987,85	2216542,03		
			330°44'19"	17,49
850	429003,11	2216533,48		

Площадь – 43299,91 кв. метра

**ЗЕМЕЛЬНЫЙ УЧАСТОК, ОБРАЗУЕМЫЙ ПУТЕМ РАЗДЕЛА ЗЕМЕЛЬНОГО УЧАСТКА
С КАДАСТРОВЫМ НОМЕРОМ 61:02:0600010:8974**

:8974:ЗУ1 – подлежит изъятию

610	429360,7	2216699,43		
			44°29'51"	1,61
633	429361,85	2216700,56		
			135°12'47"	1,9
634	429360,5	2216701,9		
			42°51'9"	3,4
635	429362,99	2216704,21		
			57°36'54"	8,16
636	429367,36	2216711,1		
			46°5'37"	8,52
637	429373,27	2216717,24		
			42°35'15"	22
638	429389,47	2216732,13		
			44°40'31"	7,48
639	429394,79	2216737,39		
			48°14'57"	8,11
640	429400,19	2216743,44		
			49°4'52"	12,52
641	429408,39	2216752,9		
			47°33'36"	12,03
642	429416,51	2216761,78		
			51°58'26"	12,29
643	429424,08	2216771,46		
			53°2'35"	7,88
644	429428,82	2216777,76		
			56°53'20"	1,65
372	429429,72	2216779,14		
			145°34'16"	4,09
371	429426,35	2216781,45		
			227°18'40"	108,55
370	429352,75	2216701,66		
			344°19'52"	8,26
610	429360,7	2216699,43		

Площадь – 609,35 кв. метра

**ЗЕМЕЛЬНЫЙ УЧАСТОК, ОБРАЗУЕМЫЙ ПУТЕМ РАЗДЕЛА ЗЕМЕЛЬНОГО УЧАСТКА
С КАДАСТРОВЫМ НОМЕРОМ 61:02:0600010:8974**

:8974:ЗУ2 – не подлежит изъятию

879	429405,41	2216703,89		
			70°29'4"	78,46
498	429431,62	2216777,84		
			145°37'11"	2,3
372	429429,72	2216779,14		
			236°53'20"	1,65
644	429428,82	2216777,76		
			233°2'35"	7,88
643	429424,08	2216771,46		
			231°58'26"	12,29
642	429416,51	2216761,78		
			227°33'36"	12,03
641	429408,39	2216752,9		

			229°4'52"	12,52
640	429400,19	2216743,44		
			228°14'57"	8,11
639	429394,79	2216737,39		
			224°40'31"	7,48
638	429389,47	2216732,13		
			222°35'15"	22
637	429373,27	2216717,24		
			226°5'37"	8,52
636	429367,36	2216711,1		
			237°36'54"	8,16
635	429362,99	2216704,21		
			222°51'9"	3,4
634	429360,5	2216701,9		
			315°12'47"	1,9
633	429361,85	2216700,56		
			224°29'51"	1,61
610	429360,7	2216699,43		
			344°17'50"	33,11
878	429392,57	2216690,47		
			46°15'55"	18,57
879	429405,41	2216703,89		
Площадь – 1990,58 кв. метра				

4.Предложение по установлению сервитутов

В границах полосы отвода для организации строительства линейного объекта установлены сервитуты в отношении земельных участков, стоящих на кадастровом учете.

Характеристика участков в отношении которых предусматривается установление сервитутов приведена в таблице № 4.1.

Таблица № 4.1

№ п/п	Номер сервитута	КН существующего земельного участка,	Вид права/ Правообладатель	Общая площадь сервитута, кв. м
1	2	3	4	5
1	Сервитут 1	61:02:0120109:1320	Собственность Муниципальное образование - Аксайское городское поселение Аксайского муниципального района Ростовской области	231,99
2	Сервитут 2	61:02:0120112:49	---	310,64
3	Сервитут 3	61:02:0120112:4	Собственность Общество с ограниченной ответственностью "Мясоптицекомбинат"Каневской"	187,41
4	Сервитут 4	61:02:0000000:6154	Постоянное (бессрочное) пользование Администрация Аксайского городского поселения	2,7
5	Сервитут 5	61:02:0120158:14	Собственность Мураховский Александр Васильевич	72,27
6	Сервитут 6	61:02:0120108:202	данные о правообладателе отсутствуют/ Аренда Мураховский Александр Васильевич	7,29
7	Сервитут 7	61:02:0000000:6154	Постоянное (бессрочное) пользование Администрация Аксайского городского поселения	9,17
8	Сервитут 8	61:02:0600010:10850	Собственность Амаева Надежда Константиновна	170,86
9	Сервитут 9	61:02:0600010:12472	Собственность Амаева Надежда Константиновна	113,19
10	Сервитут 10	61:02:0000000:4364	---	33,09
11	Сервитут 11	61:02:0000000:4364	---	37,91
12	Сервитут 12	61:02:0600010:13467	Долевая собственность Ткаченко Сергей Вячеславович Янов Андрей Феофанович/ Аренда Зайцева Елена Дмитриевна	1,09
13	Сервитут 13	61:02:0000000:6133	Собственность Муниципальное образование - Аксайское городское поселение	468,65

			ние Аксайского муниципального района	
			Ростовской области	
14	Сервитут 14	61:02:0600010:11839	Долевая собственность Голубев Иван Иванович Ерганов Ферез Степанович	34,88
15	Сервитут 15	61:02:0600010:4923	Собственность Ткаченко Сергей Вячеславович	22,58
16	Сервитут 16	61:02:0600010:4926	Собственность Общество с ограниченной ответственностью Фирма "Эксперт"	18,49
17	Сервитут 17	61:02:0600010:9806	---	37,72
18	Сервитут 18	61:02:0600010:14523	Собственность Лобко Александр Николаевич	477,02
19	Сервитут 19	61:02:0600010:14525	Собственность Мельников Антон Сергеевич	102,75
20	Сервитут 20	61:02:0600010:13075	Собственность Руденко Игорь Валентинович	62,69
21	Сервитут 21	61:02:0600010:2341	Собственность Общество с ограниченной ответственностью Фирма "Эксперт"	39
22	Сервитут 22	61:02:0600010:6406	Собственность Акционерное общество "Аксайская Нива"	13,01
23	Сервитут 23	61:02:0600010:6406	Собственность Акционерное общество "Аксайская Нива"	585,03
24	Сервитут 24	61:02:0600010:14188	Собственность Акционерное общество "Аксайская Нива"	72,69
25	Сервитут 25	61:02:0600010:8974	Собственность Бабаев Муса Турсунали-Улы	219,77
26	Сервитут 26	61:02:0600010:11026	---	9,18
27	Сервитут 27	61:02:0600010:14188	Собственность Акционерное общество "Аксайская Нива"	9,98
28	Сервитут 28	61:02:0600010:14195	Собственность Минин Александр Денисович	84,63
29	Сервитут 29	61:02:0000000:6118	---	1,01
30	Сервитут 30	61:02:0120108:57 (входит в единое землепользование 61:02:0000000:338)	---	22,01
31	Сервитут 31	61:02:0600010:11883	Собственность Общество с ограниченной ответственностью "АВА"	9,87
32	Сервитут 32	61:02:0600010:13075	Собственность Руденко Игорь Валентинович	30,13
33	Сервитут 33	61:02:0600010:2341	Собственность Общество с ограниченной ответственностью Фирма "Эксперт"	17,97

						324/18-2026-ПМ1-ПЗ	Лист
Изм	Кол.уч.	Лист	№ док.	Подпись	Дата		108

34	Сервитут 34	61:02:0600010:1615		9,26
35	Сервитут 35	61:02:0600010:10452	Собственность Мирошникова Елена Алексеевна	665,42
ИТОГО				4191,35

Каталог координат поворотных точек границ зон действия сервитутов приведен в таблице № 4.3.

Таблица 4.3

№	X	Y	Дирекционный угол	Длина (метров)
1	2	3	4	5
СЕРВИТУТ № 1 (УСТАНОВЛЕН В ОТНОШЕНИИ ЗЕМЕЛЬНОГО УЧАСТКА 61:02:0120109:1320)				
13	427336,3	2216266,2		
			87°3'52"	2,73
14	427336,4	2216268,9		
			165°57'26"	63,05
15	427275,3	2216284,2		
			126°8'8"	2,34
16	427273,9	2216286,1		
			156°27'52"	14,72
17	427260,4	2216292		
			164°23'46"	1,15
6	427259,3	2216292,3		
			253°40'1"	3,45
5	427258,3	2216289		
			345°8'59"	1,37
18	427259,6	2216288,6		
			322°10'59"	5,2
19	427263,7	2216285,4		
			344°20'11"	46,37
20	427308,4	2216272,9		
			346°25'25"	28,71
13	427336,3	2216266,2		
Общая площадь: 231,99 кв.м				
СЕРВИТУТ № 2 (УСТАНОВЛЕН В ОТНОШЕНИИ ЗЕМЕЛЬНОГО УЧАСТКА 61:02:0120112:49)				
29	427386,1	2216216,5		
			75°20'8"	3,32
30	427386,9	2216219,7		
			164°52'8"	85,16
31	427304,7	2216241,9		
			164°52'50"	3,34
22	427301,5	2216242,8		
			254°14'26"	3,39
21	427300,6	2216239,5		
			344°6'25"	13,55

						324/18-2026-ПМ1-ПЗ	Лист
Изм	Кол.уч.	Лист	№ док.	Подпись	Дата		109

32	427313,6	2216235,8		
			344°45'39"	19,06
33	427332	2216230,8		
			345°1'3"	23,79
34	427355	2216224,6		
			345°16'36"	20,22
35	427374,5	2216219,5		
			345°15'15"	11,94
29	427386,1	2216216,5		

Общая площадь: 310,64 кв.м

СЕРВИТУТ № 3 (УСТАНОВЛЕН В ОТНОШЕНИИ ЗЕМЕЛЬНОГО УЧАСТКА 61:02:0120112:4)

21	427300,6	2216239,5		
			74°14'26"	3,39
22	427301,5	2216242,8		
			164°9'55"	51,31
23	427252,1	2216256,8		
			254°13'59"	4,42
24	427250,9	2216252,5		
			345°49'30"	8
25	427258,7	2216250,6		
			74°3'17"	0,73
26	427258,9	2216251,3		
			341°52'4"	6,59
27	427265,2	2216249,2		
			344°47'55"	30,89
28	427295	2216241,1		
			344°4'54"	5,83
21	427300,6	2216239,5		

Общая площадь: 187,41 кв.м

СЕРВИТУТ № 4 (УСТАНОВЛЕН В ОТНОШЕНИИ ЗЕМЕЛЬНОГО УЧАСТКА 61:02:0000000:6154)

36	427577,1	2216165		
			75°45'46"	1,38
37	427577,5	2216166,3		
			167°50'43"	1,99
38	427575,5	2216166,8		
			255°32'36"	1,32
39	427575,2	2216165,5		
			346°6'11"	2
36	427577,1	2216165		

Общая площадь: 2,7 кв.м

СЕРВИТУТ № 5 (УСТАНОВЛЕН В ОТНОШЕНИИ ЗЕМЕЛЬНОГО УЧАСТКА 61:02:0120158:14)

40	427670,4	2216142,5		
			77°22'27"	1,28
41	427670,7	2216143,7		
			165°21'23"	45,29
42	427626,9	2216155,2		
			170°16'50"	10,25
43	427616,8	2216156,9		

			258°50'7"	0,77
44	427616,6	2216156,1		
			346°16'23"	14,83
45	427631,1	2216152,6		
			345°37'29"	30,33
46	427660,4	2216145,1		
			345°19'7"	10,34
40	427670,4	2216142,5		

Общая площадь: 72,27 кв.м

СЕРВИТУТ № 6 (УСТАНОВЛЕН В ОТНОШЕНИИ ЗЕМЕЛЬНОГО УЧАСТКА 61:02:0120108:202)

47	427675,7	2216140,8		
			77°58'52"	1,58
48	427676,1	2216142,3		
			165°15'43"	5,54
41	427670,7	2216143,7		
			257°22'27"	1,28
40	427670,4	2216142,5		
			345°27'20"	4,1
49	427674,4	2216141,4		
			333°5'39"	1,5
47	427675,7	2216140,8		

Общая площадь: 7,29 кв.м

СЕРВИТУТ № 7 (УСТАНОВЛЕН В ОТНОШЕНИИ ЗЕМЕЛЬНОГО УЧАСТКА 61:02:0000000:6154)

50	427890,6	2216083,4		
			75°30'37"	4,6
51	427891,7	2216087,8		
			167°37'34"	2,01
52	427889,8	2216088,2		
			255°22'45"	4,52
53	427888,6	2216083,9		
			344°16'5"	0,74
54	427889,3	2216083,7		
			345°57'50"	1,28
50	427890,6	2216083,4		

Общая площадь: 9,17 кв.м

СЕРВИТУТ № 8 (УСТАНОВЛЕН В ОТНОШЕНИИ ЗЕМЕЛЬНОГО УЧАСТКА 61:02:0600010:10850)

55	428387,2	2216107,7		
			22°46'34"	19,76
56	428405,4	2216115,3		
			13°27'55"	0,73
57	428406,1	2216115,5		
			105°32'18"	6,57
58	428404,4	2216121,8		
			189°21'43"	12,17
59	428392,4	2216119,9		
			204°9'8"	8,29
60	428384,8	2216116,5		
			285°17'18"	9,1

55	428387,2	2216107,7		
Общая площадь: 170,86 кв.м				
СЕРВИТУТ № 9 (УСТАНОВЛЕН В ОТНОШЕНИИ ЗЕМЕЛЬНОГО УЧАСТКА 61:02:0600010:12472)				
61	428419	2216111,4		
			13°55'1"	3,49
62	428422,4	2216112,2		
			105°27'10"	12,46
63	428419,1	2216124,3		
			189°18'39"	14,9
58	428404,4	2216121,8		
			285°32'18"	6,57
57	428406,1	2216115,5		
			12°59'41"	11,61
64	428417,4	2216118,1		
			283°4'10"	6,9
61	428419	2216111,4		
Общая площадь: 113,19 кв.м				
СЕРВИТУТ № 10 (УСТАНОВЛЕН В ОТНОШЕНИИ ЗЕМЕЛЬНОГО УЧАСТКА 61:02:0000000:4364)				
65	428424,8	2216111,6		
			101°48'12"	13,44
66	428422	2216124,7		
			189°29'39"	2,97
67	428419,1	2216124,3		
			285°24'31"	12,46
62	428422,4	2216112,2		
			344°26'19"	2,46
65	428424,8	2216111,6		
Общая площадь: 33,09 кв.м				
СЕРВИТУТ № 11 (УСТАНОВЛЕН В ОТНОШЕНИИ ЗЕМЕЛЬНОГО УЧАСТКА 61:02:0000000:4364)				
68	428428,7	2216073		
			11°42'30"	3,1
69	428431,8	2216073,7		
			102°11'23"	8,43
70	428430	2216081,9		
			8°29'21"	1,35
71	428431,3	2216082,1		
			99°11'48"	3,19
72	428430,8	2216085,3		
			183°42'36"	4,02
73	428426,8	2216085		
			279°7'13"	12,11
68	428428,7	2216073		
Общая площадь: 37,91 кв.м				
СЕРВИТУТ № 12 (УСТАНОВЛЕН В ОТНОШЕНИИ ЗЕМЕЛЬНОГО УЧАСТКА 61:02:0600010:13467)				
79	428537,5	2216127,7		
			8°25'38"	0,82
80	428538,3	2216127,8		
			105°23'44"	1,43

81	428538	2216129,2		
			191°0'13"	0,73
82	428537,2	2216129		
			282°2'14"	1,39
79	428537,5	2216127,7		

Общая площадь: 1,09 кв.м

СЕРВИТУТ № 13 (УСТАНОВЛЕН В ОТНОШЕНИИ ЗЕМЕЛЬНОГО УЧАСТКА 61:02:0000000:6133)

1	427246,1	2216253,7		
			71°47'35"	4,77
2	427247,6	2216258,3		
			32°16'33"	0,22
3	427247,7	2216258,4		
			74°43'57"	32,28
4	427256,2	2216289,5		
			344°51'44"	2,14
5	427258,3	2216289		
			73°40'1"	3,45
6	427259,3	2216292,3		
			164°31'19"	16
7	427243,9	2216296,6		
			253°30'31"	1,59
8	427243,4	2216295		
			286°44'48"	5,8
9	427245,1	2216289,5		
			253°48'29"	23,6
10	427238,5	2216266,8		
			252°21'29"	9,14
11	427235,7	2216258,1		
			235°57'40"	1,82
12	427234,7	2216256,6		
			345°51'25"	11,7
1	427246,1	2216253,7		

Общая площадь: 468,65 кв.м

СЕРВИТУТ № 14 (УСТАНОВЛЕН В ОТНОШЕНИИ ЗЕМЕЛЬНОГО УЧАСТКА 61:02:0600010:11839)

74	428437,7	2216083,1		
			8°37'31"	12,6
75	428450,2	2216085		
			98°58'54"	3,33
76	428449,7	2216088,3		
			194°2'11"	4,25
77	428445,6	2216087,2		
			187°46'25"	6,14
78	428439,5	2216086,4		
			242°20'29"	3,75
74	428437,7	2216083,1		

Общая площадь: 34,88 кв.м

СЕРВИТУТ № 15 (УСТАНОВЛЕН В ОТНОШЕНИИ ЗЕМЕЛЬНОГО УЧАСТКА 61:02:0600010:4923)

83	428538,2	2216128,1		
----	----------	-----------	--	--

			7°36'36"	4,98
84	428543,2	2216128,8		
			7°21'9"	0,94
85	428544,1	2216128,9		
			23°3'5"	5,62
86	428549,3	2216131,1		
			309°40'49"	1,75
87	428550,4	2216129,7		
			7°37'28"	5,13
88	428555,5	2216130,4		
			102°1'3"	2,07
89	428555,1	2216132,4		
			190°53'26"	17,41
81	428538	2216129,2		
			285°34'52"	1,08
83	428538,2	2216128,1		

Общая площадь: 22,58 кв.м

СЕРВИТУТ № 16 (УСТАНОВЛЕН В ОТНОШЕНИИ ЗЕМЕЛЬНОГО УЧАСТКА 61:02:0600010:4926)

90	428699,4	2216152,2		
			7°57'59"	17,32
91	428716,5	2216154,6		
			100°51'24"	1,49
92	428716,3	2216156,1		
			190°43'54"	17,29
93	428699,3	2216152,8		
			280°37'11"	0,65
90	428699,4	2216152,2		

Общая площадь: 18,49 кв.м

СЕРВИТУТ № 17 (УСТАНОВЛЕН В ОТНОШЕНИИ ЗЕМЕЛЬНОГО УЧАСТКА 61:02:0600010:9806)

94	428764,3	2216140,5		
			11°36'0"	9,3
95	428773,4	2216142,4		
			24°28'16"	26,19
96	428797,2	2216153,2		
			42°30'38"	0,33
97	428797,5	2216153,4		
			43°8'15"	3,48
98	428800	2216155,8		
			206°2'26"	8,79
99	428792,1	2216152		
			203°40'3"	18,14
100	428775,5	2216144,7		
			200°25'59"	11,97
94	428764,3	2216140,5		

Общая площадь: 37,72 кв.м

СЕРВИТУТ № 18 (УСТАНОВЛЕН В ОТНОШЕНИИ ЗЕМЕЛЬНОГО УЧАСТКА 61:02:0600010:14523)

101	428779,1	2216136,6		
			20°9'28"	3,37

102	428782,2	2216137,8		
			24°41'59"	18
103	428798,6	2216145,3		
			26°52'34"	12,37
104	428809,6	2216150,9		
			41°42'44"	13,32
105	428819,6	2216159,7		
			42°41'10"	19,44
106	428833,8	2216172,9		
			315°0'0"	3,68
107	428836,4	2216170,3		
			44°56'8"	18,8
108	428849,8	2216183,6		
			109°49'50"	4,8
109	428848,1	2216188,1		
			225°0'1"	0,16
110	428848	2216188		
			217°37'10"	24,16
111	428828,9	2216173,3		
			212°42'5"	21,21
112	428811	2216161,8		
			209°23'19"	9,17
113	428803	2216157,3		
			206°11'0"	3,35
98	428800	2216155,8		
			223°5'2"	3,81
96	428797,2	2216153,2		
			222°25'55"	24,62
101	428779,1	2216136,6		

Общая площадь: 477,02 кв.м

СЕРВИТУТ № 19 (УСТАНОВЛЕН В ОТНОШЕНИИ ЗЕМЕЛЬНОГО УЧАСТКА 61:02:0600010:14525)

108	428849,8	2216183,6		
			44°56'50"	15,34
114	428860,6	2216194,4		
			44°16'22"	9,47
115	428867,4	2216201,1		
			109°20'21"	4,41
116	428865,9	2216205,2		
			223°49'6"	24,68
109	428848,1	2216188,1		
			289°49'50"	4,8
108	428849,8	2216183,6		

Общая площадь: 102,75 кв.м

СЕРВИТУТ № 20 (УСТАНОВЛЕН В ОТНОШЕНИИ ЗЕМЕЛЬНОГО УЧАСТКА 61:02:0600010:13075)

121	428983,2	2216359,7		
			45°41'52"	22,65
122	428999	2216375,9		
			55°58'56"	7,76

123	429003,4	2216382,4		
			42°8'16"	0,85
124	429004	2216382,9		
			130°3'22"	2,05
125	429002,7	2216384,5		
			225°19'53"	1,22
126	429001,8	2216383,6		
			235°57'45"	7,77
127	428997,5	2216377,2		
			225°41'34"	20,47
128	428983,2	2216362,5		
			225°35'56"	2,03
129	428981,7	2216361,1		
			316°49'18"	2
121	428983,2	2216359,7		

Общая площадь: 62,69 кв.м

СЕРВИТУТ № 21 (УСТАНОВЛЕН В ОТНОШЕНИИ ЗЕМЕЛЬНОГО УЧАСТКА 61:02:0600010:2341)

130	429005,4	2216387		
			45°28'50"	11,81
131	429013,7	2216395,4		
			315°35'27"	2,06
132	429015,2	2216393,9		
			44°6'43"	3,65
133	429017,8	2216396,5		
			35°12'14"	1,99
134	429019,4	2216397,6		
			125°2'20"	2
135	429018,3	2216399,3		
			215°23'1"	2,16
136	429016,5	2216398		
			223°54'40"	1,86
137	429015,2	2216396,7		
			135°23'24"	2,08
138	429013,7	2216398,2		
			225°23'21"	13,54
139	429004,2	2216388,5		
			307°57'0"	2,02
130	429005,4	2216387		

Общая площадь: 39,00 кв.м

СЕРВИТУТ № 22 (УСТАНОВЛЕН В ОТНОШЕНИИ ЗЕМЕЛЬНОГО УЧАСТКА 61:02:0600010:6406)

140	429270,2	2216647,2		
			41°39'12"	2,42
141	429272,1	2216648,8		
			134°43'24"	4,39
142	429269	2216652		
			224°47'52"	2
143	429267,5	2216650,5		
			224°29'51"	1,61

144	429266,4	2216649,4		
			330°22'3"	4,43
140	429270,2	2216647,2		
Общая площадь: 13,01 кв.м				
СЕРВИТУТ № 23 (УСТАНОВЛЕН В ОТНОШЕНИИ ЗЕМЕЛЬНОГО УЧАСТКА 61:02:0600010:6406)				
145	429315,7	2216695,9		
			40°13'30"	11,72
146	429324,7	2216703,4		
			43°57'0"	25,85
147	429343,3	2216721,4		
			47°7'0"	19,91
148	429356,8	2216736		
			48°1'10"	20
149	429370,2	2216750,8		
			45°6'25"	7,59
150	429375,6	2216756,2		
			53°12'9"	7,93
151	429380,3	2216762,6		
			44°49'57"	4,84
152	429383,8	2216766		
			135°33'49"	2,16
153	429382,2	2216767,5		
			44°9'49"	11,14
154	429390,2	2216775,2		
			316°22'7"	2,07
155	429391,7	2216773,8		
			46°34'10"	4,13
156	429394,5	2216776,8		
			36°25'7"	7,11
157	429400,3	2216781		
			45°8'25"	37,6
158	429426,8	2216807,7		
			42°57'54"	2,79
159	429428,8	2216809,6		
			46°25'30"	14,22
160	429438,6	2216819,9		
			133°20'16"	2,68
161	429436,8	2216821,8		
			224°34'10"	4,7
162	429433,4	2216818,5		
			314°10'11"	0,49
163	429433,8	2216818,2		
			224°30'45"	49,84
164	429398,2	2216783,2		
			216°17'19"	7,1
165	429392,5	2216779		
			226°55'51"	1,26
166	429391,7	2216778,1		

			136°4'10"	2,65
167	429389,7	2216780		
			225°54'28"	15,18
168	429379,2	2216769,1		
			244°11'49"	9,42
169	429375,1	2216760,6		
			224°47'51"	18
170	429362,3	2216747,9		
			229°28'25"	9,16
171	429356,4	2216740,9		
			227°24'53"	18,29
172	429344	2216727,5		
			224°43'5"	20,11
173	429329,7	2216713,3		
			224°41'51"	20,09
174	429315,4	2216699,2		
			220°20'31"	1,92
175	429314	2216698		
			310°15'40"	2,74
145	429315,7	2216695,9		

Общая площадь: 585,03 кв.м

СЕРВИТУТ № 24 (УСТАНОВЛЕН В ОТНОШЕНИИ ЗЕМЕЛЬНОГО УЧАСТКА 61:02:0600010:14188)

180	429346,8	2216682,9		
			44°34'18"	22,7
181	429362,9	2216698,8		
			164°9'25"	2,31
182	429360,7	2216699,4		
			224°36'11"	11,22
183	429352,7	2216691,6		
			135°37'31"	1,94
184	429351,3	2216692,9		
			223°51'55"	8,21
185	429345,4	2216687,2		
			136°14'35"	3,59
186	429342,8	2216689,7		
			213°55'32"	2,02
187	429341,1	2216688,6		
			314°35'43"	8
180	429346,8	2216682,9		

Общая площадь: 72,69 кв.м

СЕРВИТУТ № 25 (УСТАНОВЛЕН В ОТНОШЕНИИ ЗЕМЕЛЬНОГО УЧАСТКА 61:02:0600010:8974)

181	429362,9	2216698,8		
			45°0'1"	0,78
188	429363,5	2216699,4		
			62°22'57"	11,93
189	429369	2216709,9		
			46°5'25"	8,18
190	429374,7	2216715,8		

			42°35'3"	21,98
191	429390,9	2216730,7		
			44°40'46"	7,58
192	429396,2	2216736		
			48°18'46"	32,79
193	429418,1	2216760,5		
			52°24'26"	20,13
194	429430,3	2216776,5		
			45°27'31"	1,77
195	429431,6	2216777,7		
			68°57'45"	0,14
196	429431,6	2216777,8		
			145°37'11"	2,3
197	429429,7	2216779,1		
			236°53'20"	1,65
198	429428,8	2216777,8		
			233°1'43"	7,9
199	429424,1	2216771,5		
			243°26'6"	0,02
200	429424,1	2216771,4		
			231°57'40"	12,25
201	429416,5	2216761,8		
			227°33'36"	12,03
202	429408,4	2216752,9		
			229°4'52"	12,52
203	429400,2	2216743,4		
			228°14'57"	8,11
204	429394,8	2216737,4		
			224°40'31"	7,48
205	429389,5	2216732,1		
			222°35'15"	22
206	429373,3	2216717,2		
			226°5'37"	8,52
207	429367,4	2216711,1		
			237°36'54"	8,16
208	429363	2216704,2		
			222°51'9"	3,4
209	429360,5	2216701,9		
			315°12'47"	1,9
210	429361,9	2216700,6		
			224°29'51"	1,61
182	429360,7	2216699,4		
			344°9'25"	2,31
181	429362,9	2216698,8		
Общая площадь: 219,77 кв.м				
СЕРВИТУТ № 26 (УСТАНОВЛЕН В ОТНОШЕНИИ ЗЕМЕЛЬНОГО УЧАСТКА 61:02:0600010:11026)				
211	429450	2216834,8		
			8°54'38"	2,39

212	429452,3	2216835,2		
			45°0'0"	6,75
213	429457,1	2216839,9		
			135°0'1"	0,83
214	429456,5	2216840,5		
			224°33'30"	2,75
215	429454,5	2216838,6		
			135°0'1"	0,51
216	429454,2	2216838,9		
			224°35'24"	5,93
211	429450	2216834,8		

Общая площадь: 9,18 кв.м

СЕРВИТУТ № 27 (УСТАНОВЛЕН В ОТНОШЕНИИ ЗЕМЕЛЬНОГО УЧАСТКА 61:02:0600010:14188)

176	429332,6	2216678,6		
			45°4'52"	5
177	429336,1	2216682,1		
			135°12'9"	2
178	429334,7	2216683,5		
			225°9'45"	4,99
179	429331,2	2216680		
			315°0'0"	1,99
176	429332,6	2216678,6		

Общая площадь: 9,98 кв.м

СЕРВИТУТ № 28 (УСТАНОВЛЕН В ОТНОШЕНИИ ЗЕМЕЛЬНОГО УЧАСТКА 61:02:0600010:14195)

115	428867,4	2216201,1		
			44°17'29"	7,43
117	428872,7	2216206,2		
			40°41'22"	14,11
118	428883,4	2216215,4		
			113°24'33"	3,57
119	428882	2216218,7		
			215°10'21"	9,11
120	428874,5	2216213,5		
			223°48'42"	11,93
116	428865,9	2216205,2		
			289°20'21"	4,41
115	428867,4	2216201,1		

Общая площадь: 84,63 кв.м

СЕРВИТУТ № 29 (УСТАНОВЛЕН В ОТНОШЕНИИ ЗЕМЕЛЬНОГО УЧАСТКА 61:02:0000000:6118)

217	427233,74	2216282,18		
			45°0'0"	1
218	427234,45	2216282,89		
			135°0'1"	1
219	427233,74	2216283,6		
			225°0'0"	1
220	427233,03	2216282,89		
			315°0'0"	1
217	427233,74	2216282,18		

Общая площадь: 1,01 кв.м				
СЕРВИТУТ № 30 (УСТАНОВЛЕН В ОТНОШЕНИИ ЗЕМЕЛЬНОГО УЧАСТКА 61:02:0120108:57 В СОСТАВЕ ЕЗ 61:02:0000000:338)				
221	427610,08	2216157,81		
			70°1'1"	0,23
222	427610,16	2216158,03		
			162°37'39"	18,42
223	427592,58	2216163,53		
			223°40'29"	2,75
224	427590,59	2216161,63		
			346°5'10"	3,41
225	427593,9	2216160,81		
			352°10'47"	10,73
226	427604,53	2216159,35		
			344°29'31"	5,76
221	427610,08	2216157,81		
Общая площадь: 22,01 кв.м				
СЕРВИТУТ № 31 (УСТАНОВЛЕН В ОТНОШЕНИИ ЗЕМЕЛЬНОГО УЧАСТКА 61:02:0600010:11883)				
227	428372,62	2216104,21		
			5°5'11"	1,92
228	428374,53	2216104,38		
			106°2'53"	6,91
229	428372,62	2216111,02		
			204°26'39"	1,09
230	428371,63	2216110,57		
			278°50'52"	6,44
227	428372,62	2216104,21		
Общая площадь: 9,87 кв.м				
СЕРВИТУТ № 32 (УСТАНОВЛЕН В ОТНОШЕНИИ ЗЕМЕЛЬНОГО УЧАСТКА 61:02:0600010:13075)				
231	428897,92	2216274,22		
			42°41'20"	1,58
232	428899,08	2216275,29		
			42°44'53"	2,52
233	428900,93	2216277		
			145°12'51"	7,98
234	428894,38	2216281,55		
			235°16'40"	4
235	428892,1	2216278,26		
			325°14'0"	7,08
231	428897,92	2216274,22		
Общая площадь: 30,13 кв.м				
СЕРВИТУТ № 33 (УСТАНОВЛЕН В ОТНОШЕНИИ ЗЕМЕЛЬНОГО УЧАСТКА 61:02:0600010:2341)				
236	429054,66	2216430,41		
			45°3'58"	6,13
237	429058,99	2216434,75		
			45°20'58"	2,32
238	429060,62	2216436,4		
			145°12'30"	1,88

239	429059,08	2216437,47		
			144°51'57"	0,33
240	429058,81	2216437,66		
			225°9'3"	8,07
241	429053,12	2216431,94		
			315°11'12"	2,17
236	429054,66	2216430,41		

Общая площадь: 17,97 кв.м

СЕРВИТУТ № 34 (УСТАНОВЛЕН В ОТНОШЕНИИ ЗЕМЕЛЬНОГО УЧАСТКА 61:02:0600010:1615)

242	429071	2216442,28		
			44°35'38"	1
243	429071,71	2216442,98		
			134°28'28"	5,4
244	429067,93	2216446,83		
			225°9'58"	2,44
245	429066,21	2216445,1		
			329°31'18"	2,23
246	429068,13	2216443,97		
			329°30'30"	3,33
242	429071	2216442,28		

Общая площадь: 9,26 кв.м

СЕРВИТУТ № 35 (УСТАНОВЛЕН В ОТНОШЕНИИ ЗЕМЕЛЬНОГО УЧАСТКА 61:02:0600010:10452)

118	428883,4	2216215,4		
			40°38'0"	5,85
247	428887,9	2216219,3		
			45°39'42"	73,5
248	428939,2	2216271,8		
			315°33'49"	2,16
249	428940,8	2216270,3		
			46°53'4"	17,85
250	428953	2216283,3		
			135°12'36"	1,93
251	428951,6	2216284,7		
			45°15'52"	72,08
252	429002,3	2216335,9		
			135°16'18"	1,49
253	429001,3	2216337		
			45°40'54"	29,13
254	429021,6	2216357,8		
			135°29'31"	3,3
255	429019,3	2216360,1		
			225°27'49"	43,7
256	428988,6	2216329		
			227°52'3"	12,58
257	428980,2	2216319,6		
			225°41'1"	18,97
258	428966,9	2216306,1		
			227°15'44"	17,02

259	428955,4	2216293,6		
			236°22'3"	8,29
260	428950,8	2216286,7		
			223°33'39"	2,82
261	428948,7	2216284,7		
			315°12'4"	2,02
262	428950,2	2216283,3		
			226°52'13"	13,87
263	428940,7	2216273,2		
			135°46'9"	2,11
264	428939,2	2216274,6		
			226°45'52"	3,45
265	428936,8	2216272,1		
			216°23'36"	8,17
266	428930,2	2216267,3		
			226°17'10"	61,76
267	428887,6	2216222,6		
			215°8'13"	6,81
119	428882	2216218,7		
			293°24'33"	3,57
118	428883,4	2216215,4		
Общая площадь: 665,42 кв.м				

Проект межевания не содержит предложений по установлению границ зон действия публичных сервитутов.

5. Вид разрешенного использования образуемых земельных участков

Экспликация формируемых земельных участков и вид разрешенного использования приведена в таблице № 5.

Таблица № 5

№ п/п	Номер образуемого земельного участка	КН существующего земельного участка, кадастрового квартала	Устанавливаемый вид разрешенного использования	Общая площадь, кв. м
1	2	3	4	5
ОБРАЗУЕМЫЕ ИЗ ЗЕМЕЛЬ ГОСУДАРСТВЕННОЙ СОБСТВЕННОСТИ				
1	61:02:0000000:3У1	61:02:0120112, 61:02:0120104, 61:02:0120108, 61:02:0120109, 61:02:0600010	Общее пользование территории	10187,78

2	61:02:0000000:3У2	61:02:0120104, 61:02:0120108, 61:02:0120109	Общее пользование территории	5031,16
3	61:02:0000000:3У3	61:02:0120104, 61:02:0120108, 61:02:0600010	Общее пользование территории	2330,4
4	61:02:0600010:3У1	61:02:0600010	Общее пользование территории	3632,08
5	61:02:0600010:3У2	61:02:0600010	Общее пользование территории	1007,72
6	61:02:0600010:3У3	61:02:0600010	Общее пользование территории	5069,53
7	61:02:0600010:3У4	61:02:0600010	Общее пользование территории	1043,64
8	61:02:0600010:3У5	61:02:0600010	Общее пользование территории	16501,3
9	61:02:0600010:3У6	61:02:0600010	Общее пользование территории	2346,67
10	61:02:0600010:3У10	61:02:0600010	Общее пользование территории	16,83
11	61:02:0600010:3У7	61:02:0600010	Общее пользование территории	827,45
12	61:02:0600010:3У8	61:02:0600010	Общее пользование территории	560,96
13	61:02:0600010:3У9	61:02:0600010	Общее пользование территории	2503,19
14	61:02:0120121:3У1	61:02:0120121	Общее пользование территории	385,26
15	61:02:0120112:3У1	61:02:0120112	Общее пользование территории	20,83
16	61:02:0120109:3У1	61:02:0120109	Общее пользование территории	61,16
17	61:02:0120108:3У1	61:02:0120108	Общее пользование территории	24,79
18	61:02:0120108:3У2	61:02:0120108	Общее пользование территории	26,51
19	61:02:0600010:3У11	61:02:0600010	Общее пользование территории	48,58
20	61:02:0600010:3У12	61:02:0600010	Общее пользование территории	845,27
21	61:02:0600010:3У13	61:02:0600010	Общее пользование территории	105,93
22	61:02:0600010:3У14	61:02:0600010	Общее пользование территории	339,03
23	61:02:0600010:3У15	61:02:0600010	Общее пользование территории	23,53
24	61:02:0600010:3У16	61:02:0600010	Общее пользование территории	10,52
			территории	

						324/18-2026-ПМ1-ПЗ	Лист
Изм	Кол.уч.	Лист	№ док.	Подпись	Дата		124

25	61:02:0600010:3У17	61:02:0600010	Общее пользование территории	13,3
26	61:02:0600010:3У18	61:02:0600010	Общее пользование территории	54,12
27	61:02:0600010:3У19	61:02:0600010	Общее пользование территории	289,07
28	61:02:0600010:3У20	61:02:0600010	Общее пользование территории	11,55
29	61:02:0600010:3У21	61:02:0600010	Общее пользование территории	22,98
30	61:02:0600010:3У22	61:02:0600010	Общее пользование территории	46,29
31	61:02:0600010:3У23	61:02:0600010	Общее пользование территории	18,7
32	61:02:0600010:3У24	61:02:0600010	Общее пользование территории	6,13
33	61:02:0600010:3У25	61:02:0600010	Общее пользование территории	22,09
34	61:02:0120108:3У3	61:02:0120108	Общее пользование территории	5,41
35	61:02:0120108:3У4	61:02:0120108	Общее пользование территории	3,56
36	61:02:0600010:3У26	61:02:0600010	Общее пользование территории	0,67
37	61:02:0600010:3У27	61:02:0600010	Общее пользование территории	1,6
38	61:02:0600010:3У28	61:02:0600010	Общее пользование территории	2,07
	ПОДИТОГ			53447,66
ОБРАЗУЕМЫЕ ИЗ ЗЕМЕЛЬНЫХ УЧАСТКОВ, НАХОДЯЩИХСЯ В ГОСУДАРСТВЕННОЙ СОБСТВЕННОСТИ				
39	:6133:3У1	61:02:0000000:6133	Общее пользование территории	159,15
40	:4274:3У1	61:02:0000000:4274	Общее пользование территории	168,31
41	:1320:3У1	61:02:0120109:1320	Общее пользование территории	451,68
42	:4274:3У2	61:02:0000000:4274	Общее пользование территории	101,78
43	:4274:3У3	61:02:0000000:4274	Общее пользование территории	120,69
44	:6118:3У1	61:02:0000000:6118	Общее пользование территории	1,01
45	:157:3У1	61:02:0120112:157	Общее пользование территории	5,08
46	:157:3У2	61:02:0120112:157	Общее пользование территории	7,21
47	:4274:3У4	61:02:0000000:4274	Общее пользование территории	73,92

48	:6154:3У1	61:02:0000000:6154	Общее пользование территории	732,71
49	:6154:3У2	61:02:0000000:6154	Общее пользование территории	10,42
50	:6118:3У2	61:02:0000000:6118	Общее пользование территории	1,01
51	:6118:3У3	61:02:0000000:6118	Общее пользование территории	1,01
52	:5878:3У1	61:02:0000000:5878	Общее пользование территории	251,29
53	:9806:3У1	61:02:0600010:9806	Общее пользование территории	1228,32
54	:9806:3У2	61:02:0600010:9806	Общее пользование территории	570,28
55	:4364:3У1	61:02:0000000:4364	Общее пользование территории	107,31
56	:9806:3У3	61:02:0600010:9806	Общее пользование территории	3759,37
57	:5443:3У1	61:02:0600010:5443	Общее пользование территории	58,35
58	:11026:3У1	61:02:0600010:11026	Общее пользование территории	109,84
59	:6088:3У1	61:02:0000000:6088	Общее пользование территории	858,81
60	:6118:3У4	61:02:0000000:6118	Общее пользование территории	1,01
61	:6118:3У5	61:02:0000000:6118	Общее пользование территории	1,01
62	:6118:3У6	61:02:0000000:6118	Общее пользование территории	1,01
63	:338:3У1	ЕЗ_61:02:0000000:338 (61:02:0120109:427)	Общее пользование территории	241,88
64	:6118:3У7	61:02:0000000:6118	Общее пользование территории	0,97
65	:265:3У1	ЕЗ_61:02:0120109:261 (61:02:0120109:261)	Общее пользование территории	3
66	:1136:3У1	ЕЗ_61:02:0600010:1136 (61:02:0600010:334)	Общее пользование территории	3
67	:1136:3У2	ЕЗ_61:02:0600010:1136 (61:02:0600010:335)	Общее пользование территории	3
68	:1136:3У3	ЕЗ_61:02:0600010:1136 (61:02:0600010:336)	Общее пользование территории	3
ПОДИТОГ				9035,43
ОБРАЗУЕМЫЕ ИЗ ЗЕМЕЛЬНЫХ УЧАСТКОВ, НАХОДЯЩИХСЯ В ЧАСТНОЙ СОБСТВЕННОСТИ И ПОДЛЕЖАЩИЕ ИЗЪЯТИЮ				
70	:13:3У1	61:02:0120108:13	Общее пользование территории	9,02
71	:11884:3У1	61:02:0600010:11884	Общее пользование территории	307,69
72	:11884:3У2	61:02:0600010:11884	Общее пользование территории	15,24

						324/18-2026-ПМ1-ПЗ	Лист
Изм	Кол.уч.	Лист	№ док.	Подпись	Дата		126

73	:11886:3У1	61:02:0600010:11886	Общее пользование территории	11,05
74	:11885:3У1	61:02:0600010:11885	Общее пользование территории	4,96
75	:10850:3У1	61:02:0600010:10850	Общее пользование территории	131,09
76	:12472:3У1	61:02:0600010:12472	Общее пользование территории	80,02
77	:11839:3У1	61:02:0600010:11839	Общее пользование территории	23,81
78	:11839:3У2	61:02:0600010:11839	Общее пользование территории	40,46
79	:14927:3У1	61:02:0600010:14927	Общее пользование территории	141,05
80	:14927:3У2	61:02:0600010:14927	Общее пользование территории	18,64
81	:14195:3У1	61:02:0600010:14195	Общее пользование территории	191,35
82	:14523:3У1	61:02:0600010:14523	Общее пользование территории	329,05
83	:14525:3У1	61:02:0600010:14525	Общее пользование территории	222,32
84	:13075:3У1	61:02:0600010:13075	Общее пользование территории	650,62
85	:10452:3У2	61:02:0600010:10452	Общее пользование территории	1658,03
86	:2341:3У1	61:02:0600010:2341	Общее пользование территории	320,74
87	:12722:3У1	61:02:0600010:12722	Общее пользование территории	11,5
88	:14188:3У1	61:02:0600010:14188	Общее пользование территории	62,45
89	:14188:3У2	61:02:0600010:14188	Общее пользование территории	60,74
90	:14188:3У3	61:02:0600010:14188	Общее пользование территории	112,6
91	:6406:3У1	61:02:0600010:6406	Общее пользование территории	519,32
92	:6406:3У2	61:02:0600010:6406	Общее пользование территории	7,99
93	:8974:3У1	61:02:0600010:8974	Общее пользование территории	609,35
	ПОДИТОГ			5539,09
	ИТОГО			14574,52
ОБРАЗУЕМЫЕ ИЗ ЗЕМЕЛЬНЫХ УЧАСТКОВ, НАХОДЯЩИХСЯ В ЧАСТНОЙ СОБСТВЕННОСТИ И НЕ ПОДЛЕЖАЩИЕ ИЗЪЯТИЮ				
94	:10452:3У1	61:02:0600010:10452		665,42
95	:10452:3У3	61:02:0600010:10452		11315,85
96	:11884:3У3	61:02:0600010:11884		13679,23

97	:11886:3У2	61:02:0600010:11886	563,6
98	:11885:3У2	61:02:0600010:11885	14107,82
99	:10850:3У2	61:02:0600010:10850	3470,89
100	:12472:3У2	61:02:0600010:12472	2606,61
101	:11839:3У3	61:02:0600010:11839	11401,99
102	:14927:3У3	61:02:0600010:14927	1675,94
103	:14195:3У2	61:02:0600010:14195	712,37
104	:13075:3У2	61:02:0600010:13075	86566,56
105	:2341:3У2	61:02:0600010:2341	2517,97
106	:12722:3У2	61:02:0600010:12722	224,02
107	:14188:3У4	61:02:0600010:14188	164000,31
108	:6406:3У3	61:02:0600010:6406	43299,91
109	:8974:3У2	61:02:0600010:8974	1990,58
110	:14523:3У2	61:02:0600010:14523	3603,93
111	:14525:3У2	61:02:0600010:14525	783,3
112	:13:3У2	61:02:0120108:13	9792,7
	ПОДИТОГ		372979
	ИТОГО		438195,78

6. Основные показатели проекта межевания

Таблица № 7

№ п/п	Наименование показателя	Единица измерения	Значение
1	2	3	4
1.	Площадь полосы отвода автодороги	кв. метров	69129,62
2.	Площадь отвода на период строительства	кв. метров	6577,56
3.	Площадь земельных участков, образуемых из земель, находящихся в государственной собственности	кв. метров	53447,66
3.	Площадь земельных участков, образуемых из земельных участков, в том числе	кв. метров	14574,52
3.1.	Земельных участков государственной собственности	кв. метров	9035,43
3.2.	Земельных участков частной собственности	кв. метров	5539,09
4.	Общая площадь земельных участков, попадающих в границы полосы отвода на период строительства, в отношении которых устанавливаются сервитуты для размещения линейного объекта	кв. метров	4191,35

4.ГРАФИЧЕСКАЯ ЧАСТЬ

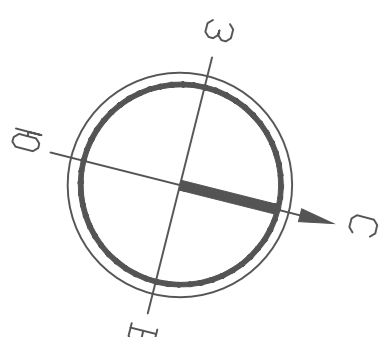

г. Аксай Аксайского района
Ростовской области



УСЛОВНЫЕ ОБОЗНАЧЕНИЯ

- Граница населенного пункта
- Граница подготовки проекта планировки территории
- Граница полосы отвода линейного объекта
- 1 Поворотные точки полосы отвода линейного объекта
- Граница полосы отвода автомобильной дороги
- 1 Поворотные точки полосы отвода автомобильной дороги
- Границы кадастровых кварталов
- Границы земельных участков
- Границы сооружений стоящие на учете в росреестре
- :391 Граница образуемых земельных участков
- Сервитут 1 Граница формируемых сервитутов

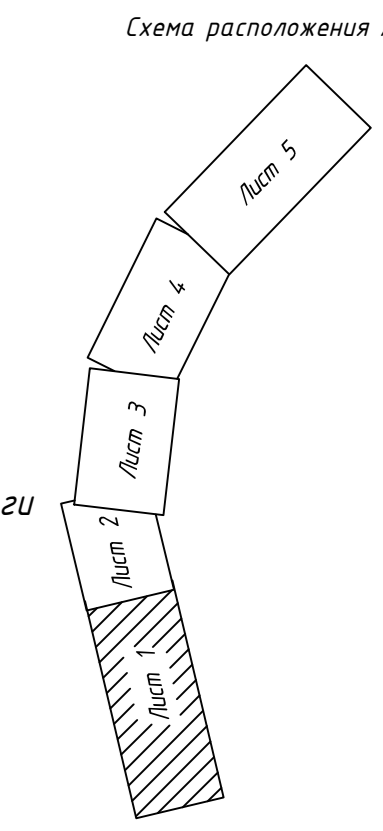

Согласовано
Имя и подл. Подпись и дата. Взам.инв.№

					324/18-2026-ПМ1			
					Внесены изменения в проект межевания для размещения линейного объекта «Реконструкция автомобильной дороги по ул. Речников (от ул. Славянка до границ Аксайского городского поселения (п. Российский) в г. Аксай Ростовской области»			
Изм.	Кол.уч.	Лист	ИРДж	Подп.	Дата			
Директор	Назаренко А.В.				03.26			
Проверил	Лямская Т.В.	Проект межевания территории. Основная часть				Стадия	Лист	Листов
ГИП						ПМ	1	5
Чертеж межевания территории. М 1:500						ООО "ПроектГеоСтрой"		
Н. контр.								

г. Аксай Аксайского района
Ростовской области

Схема расположения листов

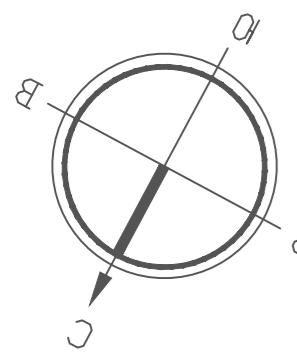
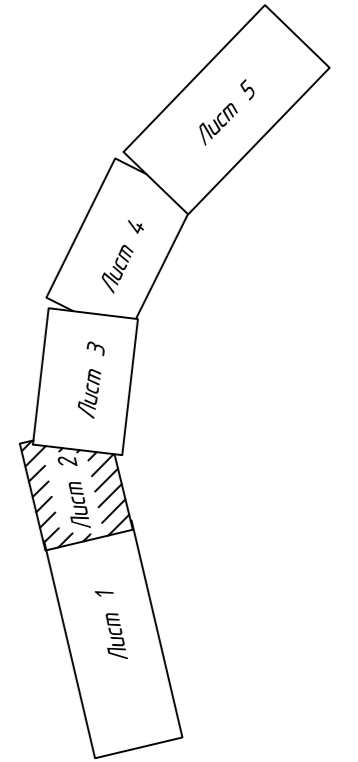

Линия сводки с листом 1

Линия сводки с листом 3

- УСЛОВНЫЕ ОБОЗНАЧЕНИЯ**
- Граница населенного пункта
 - Граница подготовки проекта планировки территории
 - Граница полосы отвода линейного объекта
 - Поворотные точки полосы отвода линейного объекта
 - Граница полосы отвода автомобильной дороги
 - Поворотные точки полосы отвода автомобильной дороги
 - Границы кадастровых кварталов
 - 61:08:0020103:318 Границы земельных участков
 - 61:08:0020103:3181 Границы сооружений стоящие на учете в росреестре
 - :391 Граница образуемых земельных участков
 - Сервитут 1 Граница формируемых сервитутов

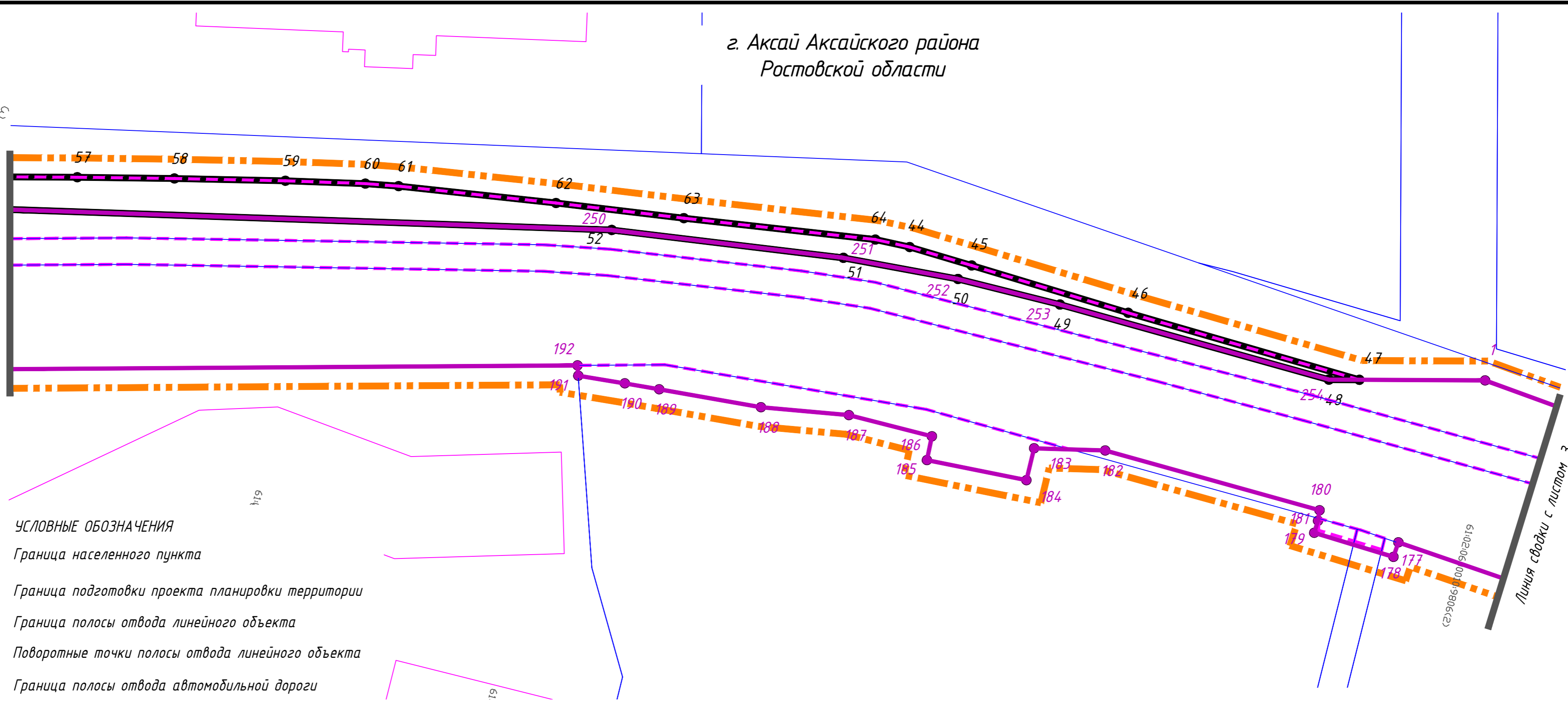

Согласовано
 Инв.№ подл. Подпись и дата
 Взам.инв.№

						324/18-2026-ПМ1					
						Внесении изменений в проект межевания для размещения линейного объекта «Реконструкция автомобильной дороги по ул. Речников (от ул. Садовая до границы Аксайского городского поселения (п. Российский) в г. Аксай Ростовской области)»					
Изм.	Кол.уч	Лист	№ док	Подп.	Дата	Проект межевания территории. Основная часть	Стадия	Лист	Листов		
Директор		Назаренко А.В.			03.26		ПМ	2	5		
Проверил		Лиманская Т.В.									
ГИП						Чертеж межевания территории. М 1:500	ООО "ПроектГеоСтрой"				
Н. контр.											

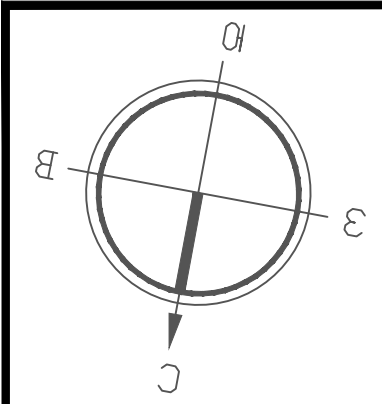

г. Аксай Аксайского района
Ростовской области

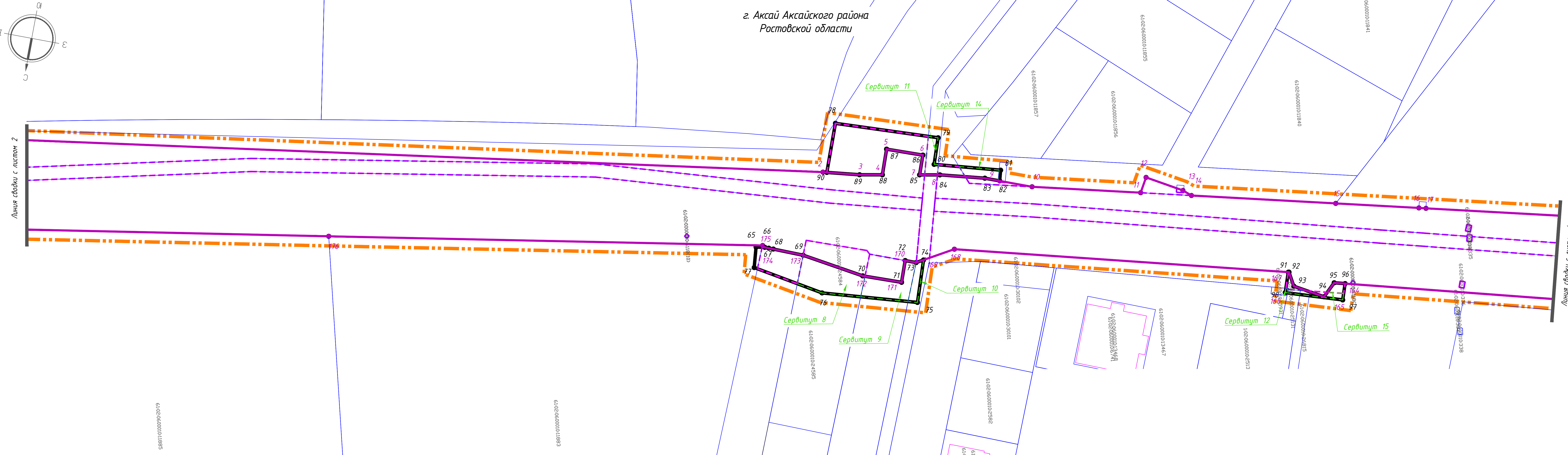

- УСЛОВНЫЕ ОБОЗНАЧЕНИЯ**
- Граница населенного пункта
 - Граница подготовки проекта планировки территории
 - Граница полосы отвода линейного объекта
 - Поворотные точки полосы отвода линейного объекта
 - Граница полосы отвода автомобильной дороги
 - Поворотные точки полосы отвода автомобильной дороги
 - Границы кадастровых кварталов
 - Границы земельных участков
 - Границы сооружений стоящие на учете в росреестре
 - Граница образуемых земельных участков
 - Граница формируемых сервитутов

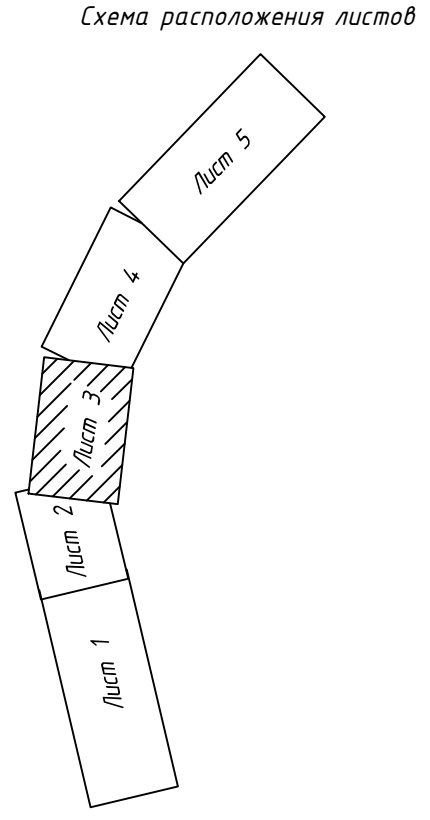

Согласовано
Инв. № подл.
Взаим. инв. №
Подпись и дата

						324/18-2026-ПМ1		
						Внесены изменения в проект межевания для размещения линейного объекта «Реконструкция автомобильной дороги по ул. Речников (от ул. Садовая до границы Аксайского городского поселения (п. Российский)) в г. Аксай Ростовской области»		
Изм.	Кол.уч.	Лист	№ док.	Подп.	Дата	Проект межевания территории. Основная часть		
Директор		Назаренко А.В.			03.26	ПМ	3	5
Проверил		Линанская Т.В.				ООО "ПроектГеоСтрой"		
ГИП						Чертеж межевания территории. М 1:500		
И. контр.								

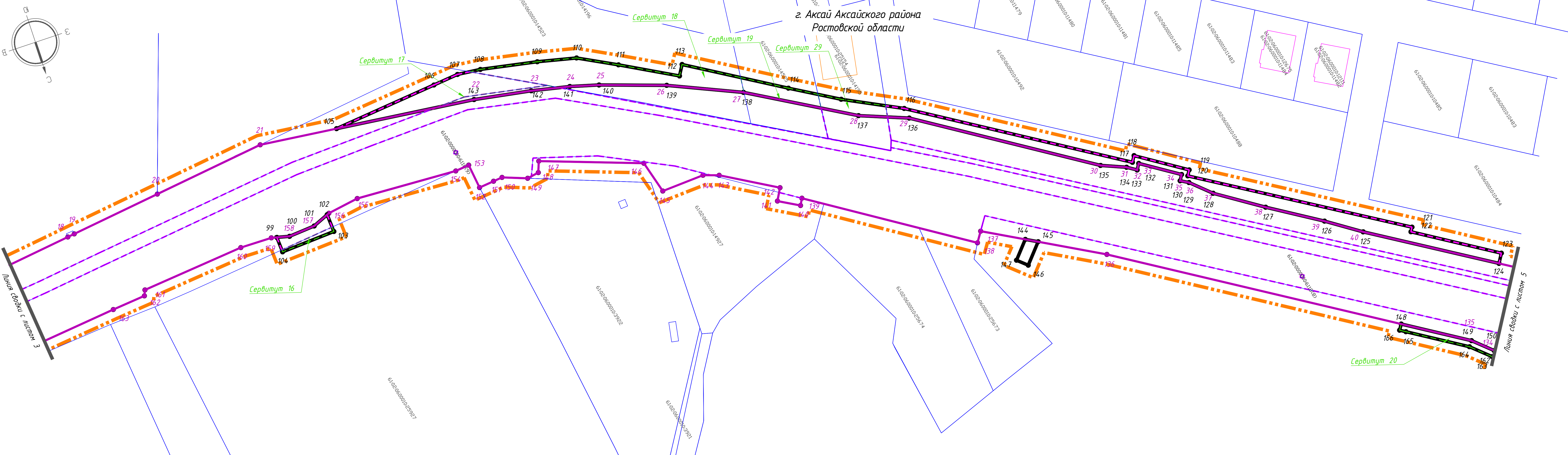

- УСЛОВНЫЕ ОБОЗНАЧЕНИЯ**
- Граница населенного пункта
 - Граница подготовки проекта планировки территории
 - Граница полосы отвода линейного объекта
 - Поворотные точки полосы отвода линейного объекта
 - Граница полосы отвода автомобильной дороги
 - Поворотные точки полосы отвода автомобильной дороги
 - Границы кадастровых кварталов
 - Границы земельных участков
 - Границы сооружений стоящие на учете в росреестре
 - Граница образуемых земельных участков
 - Граница формируемых сервитутов

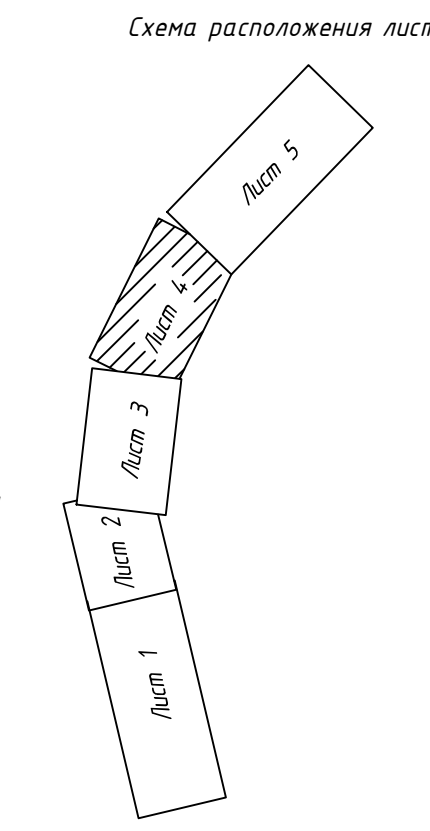

Составлено
 Взам.инв.№
 и дата
 Подпись
 Инв.№ подл.

						324/18-2026-ПМ1			
						Внесены изменения в проект межевания для размещения линейного объекта «Реконструкция автомобильной дороги по ул. Речников (от ул. Садовая до границы Аксайского городского поселения (п. Российский) в г. Аксай Ростовской области»			
Изм.	Кол.уч.	Лист	№ док	Подп.	Дата				
Директор	Назаренко А.В.				03.26				
Проверил	Литанская Т.В.					Проект межевания территории. Основная часть	Стадия	Лист	Листов
ГИП							ПМ	4	5
Н. контр.						Чертеж межевания территории. М 1:500	ООО "ПроектГеоСтрой"		



- УСЛОВНЫЕ ОБОЗНАЧЕНИЯ**
- Граница населенного пункта
 - Граница подготовки проекта планировки территории
 - Граница полосы отвода линейного объекта
 - 1 Поворотные точки полосы отвода линейного объекта
 - Граница полосы отвода автомобильной дороги
 - 1 Поворотные точки полосы отвода автомобильной дороги
 - Границы кадастровых кварталов
 - Границы земельных участков
 - 391 Границы сооружений стоящие на учете в росреестре
 - Граница образуемых земельных участков
 - Сервитут 1 Граница формируемых сервитутов

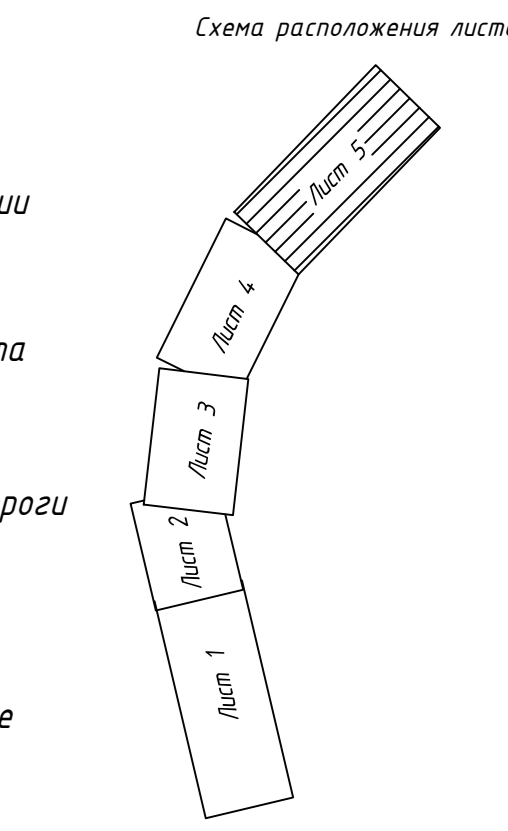

Инд.№ листа, Подпись и дата, Взам.инд.№

					324/18-2026-ПМ1		
					Внесены изменения в проект межевания для размещения линейного объекта «Реконструкция автомобильной дороги по ул. Ренкиной (от ул. Садовая до границы Аксайского городского поселения (г. Российский) в г. Аксай Ростовской области)»		
Изм.	Кол.чч.	Лист	ИР/вк	Подп.	Дата		
Директор	Назарова А.В.				03.26		
Проверил						Проект межевания территории.	Стадия
ГИП	Литанская Т.В.					Основная часть	Лист
							Листов
							ПМ
							5
							5
					Чертеж межевания территории. М 1:500		
					ООО "ПроектГеоСтрой"		
					И. контр.		